

**Vcube**  
System Furniture

# UPDATE / NEW COLOR 2022

2022年 ARUSは面材カラーを一新します。これまでの標準的なカラーを見直し世界のインテリアのトレンドに沿ったカラーを取り入れました。製造技術の進化により素材の風合いがこれまでよりも更に自然で高級感を備えた材質へと生まれ変わっています。



カラーバリエーション詳細、切替えスケジュールについては  
**P5** をご覧ください

単色に、アイボリーが新しく加われました。ホワイトとは違う微妙なニュアンスが特徴です。木目も全て一新し、11色が新しくラインナップ。インテリアの幅広いシーンに対応することが可能となりました。(鏡面、マットは従来通りです)



# 新カラー & 廃盤のお知らせ

## 旧カラー

  は在庫限り終了となります

### BOX / 本体

SOLID (単色)

ホワイト	アイボリー	ダークグレー

WOOD (木目)

cat.A						
	ボスコ	カプチーノ	アッシュ	ノーチェ	チャコール	廃盤

cat.A 廃盤 cat.A に変更

### DOOR & PANEL / 扉、サイドパネル、トップパネル

SOLID (単色)

ホワイト	アイボリー	ダークグレー

WOOD (木目)

cat.A						
	ボスコ	カプチーノ	アッシュ	ノーチェ	チャコール	廃盤
cat.B						
	マルセロ	キャラメル	サターン	ノガロ	モディ	廃盤

cat.B 廃盤 cat.A に変更

cat.C

テラ

cat.C は鏡面、マットと同価格

※扉・トップパネル(19mm厚)・サイドパネルのみ対象となり本体にはご利用いただけません。

GROSS (鏡面)

イーチホワイト	シューベージュ	ハリーグレー

MATT (マット)

エクリュ	ラテール	ベトン	ランク

## 2023 New Color

新カラー 2023年4月1日～ご提案開始  
2023年6月1日～納品開始

### BOX / 本体

SOLID (単色)

ホワイト	アイボリー	ダークグレー

WOOD (木目)  
(木目方向は全て縦目)

cat.A					
	ボスコ	カプチーノ	アッシュ	ノーチェ	モディ

### DOOR & PANEL / 扉、サイドパネル、トップパネル

SOLID (単色)

ホワイト	アイボリー	ダークグレー

WOOD (木目)  
(木目方向は全て縦目)

cat.A					
	ボスコ	カプチーノ	アッシュ	ノーチェ	モディ
cat.B					
	ラディニア	マルセロ	キャラメル	ユーカリ	

TEXTILE (テキスタイル)  
(柄は全て縦方向)

cat.B		
	テースト	ツイード

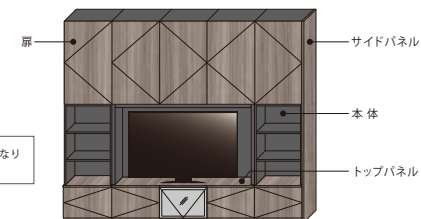

cat.B について ※扉・トップパネル(19mm厚)・サイドパネルのみ対象となり本体にはご利用いただけません。

GROSS (鏡面)

イーチホワイト	シューベージュ	ハリーグレー

MATT (マット)

エクリュ	ラテール	ベトン	ランク

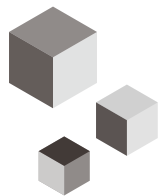

オリジナルのシステム収納家具「Vcube」  
ディテールにこだわり、シンプルかつ高品質な壁面収納で  
日々の暮らしをより豊かにする“空間づくり”をご提案致します。

## 高いコストパフォーマンス

- 国内でいち早くsystem32を採用し、  
自社工場でライン生産することで  
1からつくるフルオーダー家具に比べ  
大幅なコストダウンを実現。  
長年の実績を基に安定した品質を約束します。

## 様々な住空間シーンに対応

- System32を採用することによって、  
住空間のあらゆるシーンに対応が可能な  
Vcubeシリーズ。  
Vcubeで揃えることで、より空間の統一感が増し、  
すっきり美しい収納空間をつくれます。

## 自由度の高いセミオーダー家具

- 幅・高さ・奥行全てにサイズオーダーが可能。  
家具を置きたい場所に梁や、柱があっても  
Vcubeならその空間に合わせて  
造作家具のように納めることが可能です。

## 豊富なオプションパーツをご用意

- Vcubeでは豊富なパーツを取り揃えております。  
特注のパーツもご提案が可能ですので、  
お客様に合った、こだわりのオリジナル家具を  
おつくりできます。

## 地震対策にも考慮した壁面収納

- 家具内には、扉が地震によって開かないよう  
耐震ラッチを装備。また、ガラス扉に関しては、  
万が一ガラスが割れても飛び散らないよう  
飛散防止フィルムを施しております。  
※耐震ラッチは扉の種類によって取付ができない場合がございます。

## 設置後もカスタマイズが可能

- 設置後に扉を引き出しに変更したり、  
ハンガーパイプをつけてクローゼットにしたりなど、  
ライフスタイルの変化に応じて  
家具の使い方も変えることが可能です。

# 設置シーン

お客様の第一印象に残る大事な場所です。細やかなものが散らばる玄関をスタイリッシュに収納できます。



玄関収納

寝室のスペースにぴったりな奥行きを取らないクローゼット。様々な扉をお選びいただけます。



スリムクローゼット

洗濯機上やトイレなど、様々なシーンで活躍する吊戸棚。上部も無駄なく収納できます。



吊戸

傷や汚れに強い素材はキッチン周りに最適。作業スペースを確保しながらも、食器や家電の収納もしっかりできます。



カップボード



ダイニング収納

お気に入りの食器を飾ったり、パソコンデスクを入れたり、様々なモノをまとめて収められるので、常に片付けられたダイニング空間に。



カウンター下収納

デッドスペースになりがちなカウンター下を有効活用した収納。小物があふれるダイニングまわりもスッキリ片付けられます。



サイドボード

窓下の空間を有効活用できるサイドボード。お花や写真を飾ったり、電話台としても使えます。



リビングボード

ご家族みんなが集まる場所は、物があふれがち。壁面いっぱいに設置された収納は物の片付けだけでなく、すっきりとした空間を作ります。

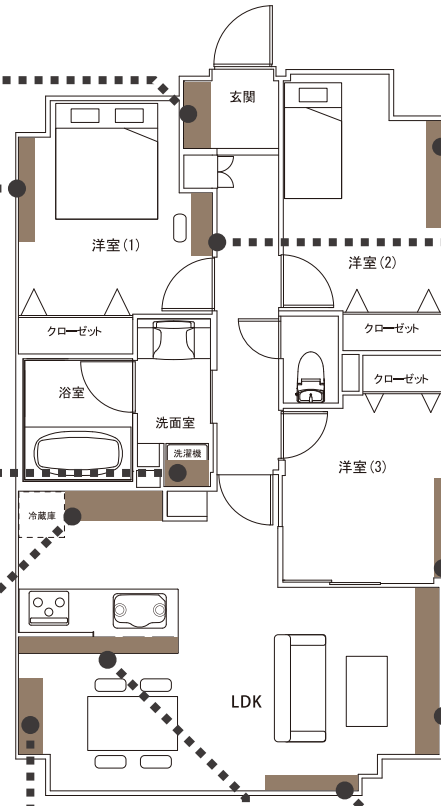

本棚

天井いっぱいまでの本棚には、相当量の書物が納まります。成長に伴って書物が増える子供部屋にもピッタリ。



デスク収納

限られたスペースに合わせて作れるデスク収納。デスク下に収納をつけ、有効活用できます。



ファイブリッジパネル

季節や物の増減に合わせて、棚やハンガーを自由に移動できるパネル式収納。子供部屋や、納戸の中など様々なシーンで活躍します。

# 面材

## BOX & DOOR (単色・木目)



面材 : MFC (Melamine Faced Chip board/メラミンフェイストチップボード)

### 環境への配慮と高性能を両立

MFC(Melamine Faced Chip board/メラミンフェイストチップボード)は、System32に適したボード材としてドイツで開発されました。パーティクルボードの両面に硬い化粧シート「メラミン」を施した熱圧成型ボードです。

#### ・抜群の加工性

ソリッドなMFCは、加工位置に制限がないため、32mmピッチの穴を空けるSystem32に最適です。

#### ・優れたコストパフォーマンス

両面に硬度の高いメラミンが熱圧成型されているので、化粧シートを接着する工程を不要とし、飛躍的に製造効率を高め、優れたコストパフォーマンスを実現しています。

#### ・間伐材を利用したエコロジカルな素材

MFCの芯材「パーティクルボード」は、木材の端材や間伐材を有効利用したエコロジカルな素材です。細かく砕いた木材を再成型するため、原木の口径や形状に影響されず無駄なく木材を利用できます。

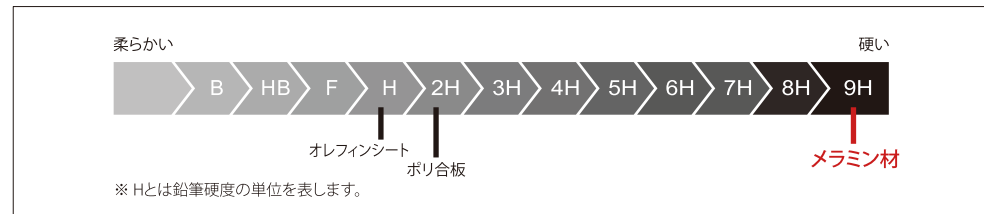

## DOOR (鏡面、マット)

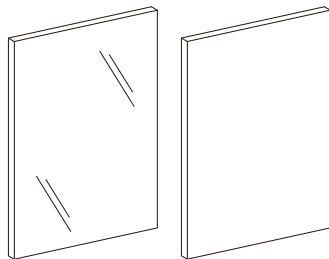

面材 : Senosan (セノサン)

### 鏡面 / 深く歪みのない光沢

深みのある輝きを与える鏡面扉は高級感を与え、空間のアクセントとなります。Senoplast (セノプラスト) 社のハイグロス鏡面シート「Senosan (セノサン)」は、歪みのない高い平滑性を誇っています。

### マット / ベロアのような質感

ベロアのような風合いの手触りをもつ質感と、自然モチーフにしたアースカラーによる「Senosan」のラインナップ。従来のメラミンに比べ指紋や汚れがつきにくい耐油性に優れたスーパーマット仕上げとなっています。

メーカー : SENOPLAST社 (セノプラスト社) 

1956年、オーストリアで創業した押出成形プラスチックシートメーカー。その品質の高さから、ドイツ、イタリアの扉メーカー、ヨーロッパ高級キッチンメーカーのハイグレードモデルに採用されています。

option parts



## 1. オープンユニット



フロアユニットの地板を無くしたユニット。重量のある物や、キャスター等で動く物を収納したり、床と段差なく使いたい時に有効です。

## 2. 掃除機ユニット



意外に場所を取る掃除機を、可能な限り無駄なく収納できるよう考えられたユニット。縦仕切の位置はプランによって左右反転が可能です。

## 3. TVユニット(ドロップダウン)



AV 機器の配線類を通しやすいよう、棚板はあらかじめ大きく開孔されており、ガラス扉は、扉を閉じたままリモコンが使用できます。

## 4. コーナーTVユニット



部屋のコーナーにテレビを置くことができるユニット。ローボードとの組合せに幅を持たせます。

## 5. アウトセット引き戸ユニット(2枚引き)



家具前面に、テーブル等の他の家具や障害物がある場合に有効な、引戸タイプのユニットです。アウトセットのため、収納量も確保しています。

## 6. インセット引き戸ユニット(2枚引き戸)



家具前面に、テーブル等の他の家具や障害物がある場合に有効な、引戸タイプのユニットです。インセットのため、外形寸法がコンパクトになります。

## 7. 格納扉ユニット



開いた扉を、ユニット内に収納することが出来るユニット。扉を開いたままでも扉が邪魔にならないので、お仏壇スペース等にも活用出来ます。

## 8. PS点検口ユニット(片開き)



壁面にある点検口と家具が干渉する場合に、側板が脱着出来るつくりになっています。棚板も通常通り使用することが出来ます。

## 9. スリムクローゼットユニット



洋服を正面がけすることで奥行きを浅くしたスリムクローゼット。

## 10. TVミドルユニット(置き式)



TV ボードのローボード上に設置するユニット。TV を天板上に置くタイプ。(配線は天板上部開口)

## 11. TVミドルユニット(壁掛け式)



TV ボードのローボード上に設置するユニット。TV を壁に掛けるタイプ(配線は背板裏)。\*飾りは含まれません。

## 12. TVミドルユニット(デッキユニット式)



TV ボードのローボード上に設置するユニット。TV を天板上に置き、AV 機器等を TV 上部の棚に載せるタイプ。(配線は背板裏)

## 13. 分電盤ウォールユニット



建築の分電盤を取付けるウォールユニット。背面を分電盤用に開口し、背板裏に配線用スペースを設けました。

## 14. ミラー扉



面取りされた厚さ 5mm のミラーが取付けられた扉。扉を閉めたままで、姿見になります。

## 15. 深型引出/内引出付き



深型引出し上部に、浅い内引出しがある二段式の引出し。浅い引出しには、取扱い説明書やリモコン等の細かい物を入れることができます。

## 16. ガラス棚(クリア)



ガラス製の棚板。飾り棚として活用。収納内の照明と組み合わせると、より効果的です。

17. 厚棚



厚さ 30mm の棚。通常の 19mm の棚板より重量のある物を載せることができます。

18. 反り止め金具付き棚板



通常の 19mm の棚板に補強用の金物を組み込んだ棚板。重量のある物を載せることができます。

19. 転び止め付き棚板



棚板の前部分に転び止め。コレクションを飾ったり、大切な物を飾る棚等に使えます。

20. ライティングデスク



ドロップダウン扉を開けると、そのままデスクとして使うことができるユニット。リビングボードや壁面収納の一部として活用できます。

21. ライティングデスク用小棚



ライティングデスク内に置く小棚、棚下にはノートパソコンやキーボードをしまい、上部を有効に活用出来ます。

22. 内スライドトレイ



ユニット底面が、スライドして引き出せます。プリンター等を置いて使うことに適しています。

23. 内引出ユニット(3段)



ユニット内に設置する3段引出。クローゼット内部で使います。

24. 内引出(1段)



ユニット内に、単独で設置する薄い引出。細かな物や厚みの無い物を収納することができます。

25. 内引出(3段)



ユニット内に、単独で設置する薄い引出の3段仕様。細かな物や厚みの無い物を収分しながら納することができます。

26. 飾り棚(2方インロー固定式)



厚さ 30mm の飾り棚。背面と側面一面に壁があれば、家具と離れた場所にも設置することができます。お気に入りの小物や、写真等を飾ることができます。

27. インセットカウンター

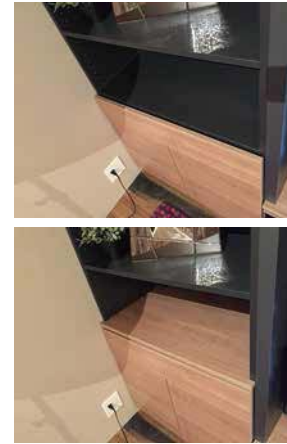

ユニット内部の棚板に載せて、カウンターとして使用出来ます。扉と同色にしたり、並んだカウンタートップと仕上げを揃えます。

28. プッシュカバー

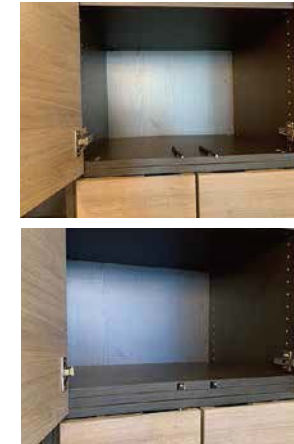

ユニット内にあるプッシュラッチに被せて、凹凸の無い平らな状態にすることが出来ます。脱着も可能です。

29. 扉裏ミラー



扉の裏側に付けたミラー。クローゼット等の扉に設置し、通常は見えないようになっていますが、開けた状態で姿見として使うことができます。

30. 背面ミラー



オープンユニットやガラス扉のユニットの、背面部分にミラーを取付けました。飾り棚や壁面収納の一部に使用し、空間に広がりを持たせます。

31. 傘用ハンガーパイプ



傘を掛けて使うハンガーパイプ。

32. スライド式縦型ハンガー

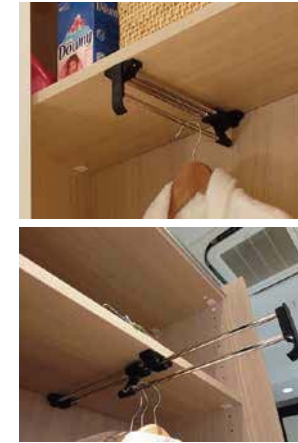

洋服を正面方向から掛けるタイプの前後にスライドするハンガーパイプ。スリムクローゼット等の、奥行き浅い収納でも洋服を掛けることができます。

## 33. 固定式縦型ハンガーパイプ



洋服を正面方向から掛けるタイプの固定型ハンガーパイプ。スリムクローゼット等の、奥行が浅い収納でも洋服を掛けることが出来ます。

## 34. 天付けハンガーパイプ



吊戸下部に取付けるタイプのハンガーパイプ。洗濯機上の吊戸等で使います。

## 35. 転び止めバー



棚板の前部分に取付ける固定式のステンレスバー。キッチンのスパイスラックや、ガラス等の収納に使います。

## 36. プリンターワゴン



オープンユニット内にプリンターを入れて、そのまま収納の外に出して使うことが出来るキャスターワゴン。

## 37. フック



物を吊り下げるフック。収納の一部に取付けて使うことが出来ます。3個セット。

## 38. 家具コンセント



横長2口コンセント。用途に応じてアース付き、アース無しが選べます。壁面収納の台輪部分や、カップボード、デスク等に使うことが出来ます。

## 39. 通気口ルーバー



熱がこもらないように、メッシュ状になっている樹脂製ルーバー。カップボードの、電化製品を置く上部等に設置します。

## 40. 追加耐震ラッチ



吊戸の扉上部に取付ける耐震ラッチ。地震の揺れでロックがかり、扉の中の物が出てこないようになっています。

# パーツ紹介

<p>41. フィックスパネル</p>  <p>フィックス パネル無し</p> <p>フィックス パネルあり</p> <p>家具と壁や天井との隙間を埋める材料。フィラーのように段差が出ることなく扉と面が揃うので、大きな隙間に有効です。</p>	<p>42. 配線孔</p>  <p>φ</p> <p>φ OB</p> <p>φ OBB</p> <p>ユニット内や天板等に配線用に開けた、開孔部に取付ける化粧材。ふた付きです。</p>	<p>43. 配線加工(φ 棚端)</p>  <p>棚板の奥、両端に配線用の加工を施した棚板。主に照明や電源の延長等に使用します。</p>	<p>44. デスク下引出</p>  <p>デスクの下に取付ける引出。足元までは収納を置きたく無い時に、活用出来ます。</p>
<p>45. デスク下ワゴン</p>  <p>デスク下に収納出来る、キャスターワゴン収納。用途に応じて、移動が可能です。</p>	<p>46. ペントレイ</p>  <p>デスクの下に取付ける、簡易型のペントレイ。薄いので足元のスペースを確保出来ます。</p>	<p>47. デスク脚(ポールタイプ)</p>  <p>デスクの手前に取付けるポールタイプの脚。奥行きあるデスクを安心して支えることが出来ます。</p>	<p>48. デスク脚(口の字タイプ)</p>  <p>デスクに取付ける口の字タイプの脚。デザイン性が高く、真ん中が抜けているので、開放感があります。</p>

65. 棚板(縦型ハンガーパイプ付き)



ファイブリッジパネル用棚板に、縦型ハンガーパイプを取付けることで、クローゼットのように衣類を収納することが出来ます。

66. ガラス棚



ファイブリッジパネル用のガラス棚。コレクションや、大切な物を置き、飾り棚として使えます。

67. ハンガーパイプ



ファイブリッジパネル用ハンガーパイプ。簡単に好きな高さに変えることが出来ます。

68. デスクカウンター



ファイブリッジパネル用デスクカウンター。

69. ミラー



ファイブリッジパネル用ミラー。用途に応じて好きな高さに変えることが出来ます。

70. アイロン台



ファイブリッジパネル用アイロン台。使わない時は、邪魔にならないようにたたんでおくことが出来ます。

71. ダウンライト



家具内部用、電球色のダウンライト。リモコンかスイッチを選べます。リモコンの場合は調光が可能です。

72. ダウンライトバー



吊戸下用ダウンライト。リモコンかスイッチを選べます。リモコンの場合は調光が可能です。

## 73. 照明棚



ダウンタイプ



アッパータイプ

電球色のライン照明による照明棚。タイプは、アッパー、ダウン、アッパー&ダウンの3タイプ。リモコンかスイッチを選べます。

## 74. デスク用照明棚



昼白色のライン照明による照明棚。ダウンタイプのみ。リモコンかスイッチを選べます。デスク用には、作業や勉強に向いている昼白色のライン照明を標準としています。

## 75. 照明天板



天板の後ろにライン照明を埋め込んだ照明天板に変更することができます。

## 76. 照明ユニット



ユニットの側板にライン照明を埋め込むことで家具内部を全体的に照らすことができます。リモコンかスイッチを選べます。

## 77. ライティングシェルフ



棚板全体が浮かび上がる様に昼白色に光ります。リモコンかスイッチを選べます。演出性の高い飾り棚に有効です。

## 78. アッパーライト/フットライト



天井を照らすアッパーライト、足元を照らすフットライト。間接照明として家具が部屋を照らします。リモコンかスイッチを選べます。

## 79. スイッチ



照明のON/OFFが出来ます。ホワイトとブラックの2色で、本体に馴染み主張しません。

## 80. ドアセンサースイッチ



引き戸の開閉によりセンサーが反応し、照明の電源が入切します。主にクローゼットに使われます。



81. 調光スイッチ(ハイドタイプ)



センサー部にタッチすることで照明の電源を入切します。センサーは裏側に取付けるので隠すことができます。主にデスク等に使われます。

82. リモコン



照明器具の電源や調光が、リモコンでコントロールすることが出来ます。1ch,2ch,6ch 用のご用意があります。

83. USB充電ポート



「Type-A」のUSBコネクタ2口充電ポート。携帯電話やPC等の充電が可能です。

84. フレキシブルライト



自在に動くLED照明によるコンパクトな手元灯。ブラックとクロームの2色。USB電源ポートも付いておりDOCODEMO DESKで使えます。

85. トランスカバー

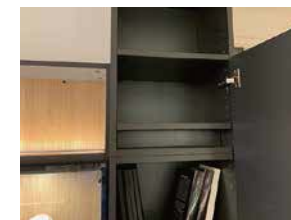

照明のトランスを家具内に置く際に使うカバー。簡単に脱着出来るのでメンテナンスも容易です。

86. 天井固定部材



家具の背面が、建築躯体や乾式壁により、ビスで固定出来ない際に天井で固定するための部材。

87. 背面フカシ材



周囲の建築や、隣り合う家具と、奥行きを揃えるための部材。

88. フロートパネル



ローボードを台輪無しで、床から浮かせて設置する際の家具受け部材。Lアングル金物と家具本体と同色のパネルで出来ています。

89. コンセント開口



コンセント  
取付開口



コンセント開口

建築壁面にあるコンセントに合わせて、家具内の背面 or 側面をひと回り大きく開口します。壁との間に物が落ちないように、フィラー材で隙間を埋めています。

90. 点検口加工



建築壁面にある点検口に合わせて、家具内の背面 or 側面をひと回り大きく開口します。家具側にもフタを設けるので点検口は隠せます。

## 91. 台輪Hオーダー



規格サイズ  
(H64mm)



特注サイズ

既存の家具や建築に合わせて、台輪の高さを変更することが出来ます。最小寸法は32mm

## 92. 背板無しに変更



家具の背板を無しとすることが出来ます。奥行き16mmマイナスとなりますが、通常のユニットと並ぶ場合は、通常奥行きと同じになります。背板止め金物必要。

## 93. 背板の色を変更



家具の背板の色を変更無することが出来ます。オープン部分の背板を本体と違う色にすることで、アクセントとなります。

## 94. ライン取手



カップボード用の取手。カラーはシルバー・ホワイト・ブラックお選び頂けます。

## 95. ハンドル取手



プッシュラッチに代えてハンドル取手することが出来ます。カラーはシルバー・マットホワイト・マットブラック・ダークブロンズからお選び頂けます。

## 96. バー取手



クローゼット用の取手。標準はブライトシルバー・ステンカラー・ダークブロンズシルバーの3色。L=150mmという短いタイプもあります。

## 97. 壁内配線用カバー



壁掛けテレビの壁内配線をユニット内に取り込む際の取出口用カバーです。蓋を取った時にはあたまの大きいプラグでも通線可能。

## 98. シリンダー錠を取付



引出部分に、シリンダー錠を取付することが出来ます。貴重品等の収納に適しています。



master plan

## No.1

### リビングボード トールタイプ

¥ 851,290 \*税込・配送施工費別途

本体：MFC  
扉：MFC  
ガラス扉：フレーム、ガラス  
トップパネル：MFC

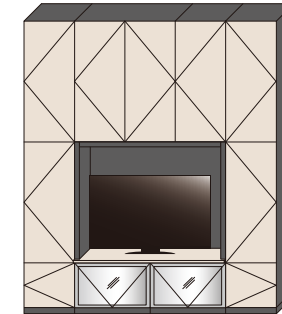
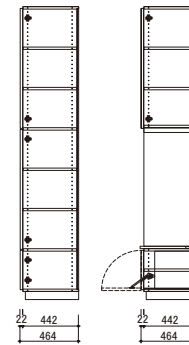
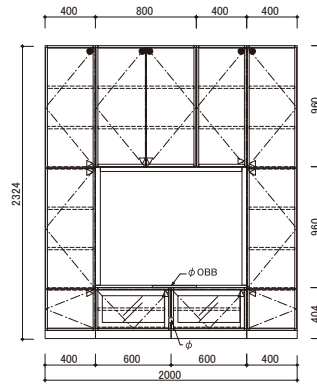

## No.2

### リビングボード トールタイプ

¥ 974,930 \*税込・配送施工費別途

本体：MFC  
扉：MFC  
ガラス扉：フレーム、ガラス  
トップパネル：MFC

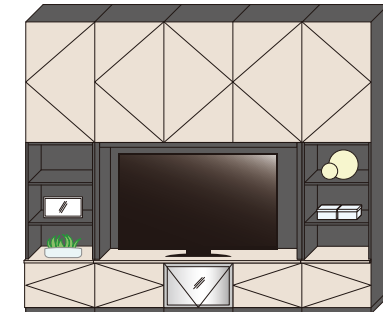
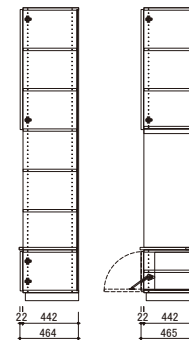
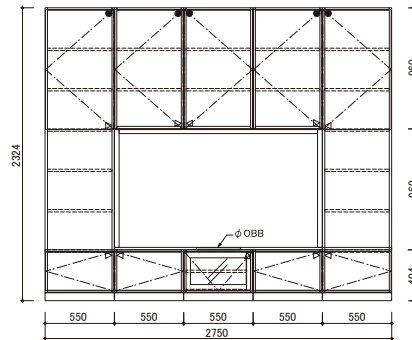

## No.3

### リビングボード トールタイプ

¥ 1,131,350 \*税込・配送施工費別途

本体：MFC  
扉：MFC  
ガラス扉：フレーム、ガラス  
トップパネル：MFC

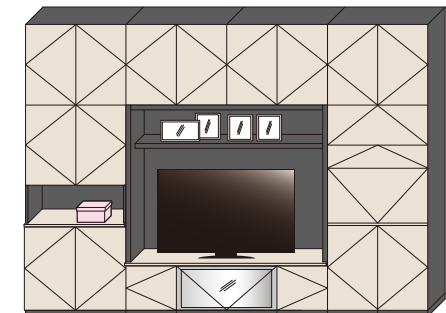
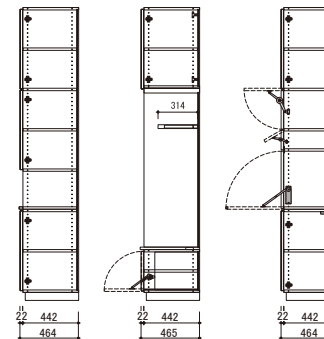
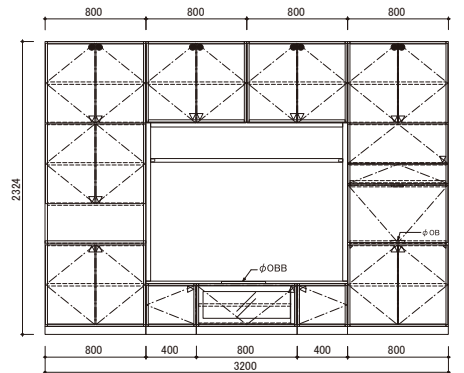

## No.4

### リビングボード トールタイプ

¥ 1,455,960 \*税込・配送施工費別途

本体：MFC  
扉：MFC  
ガラス扉：フレーム, ガラス  
トップパネル：MFC

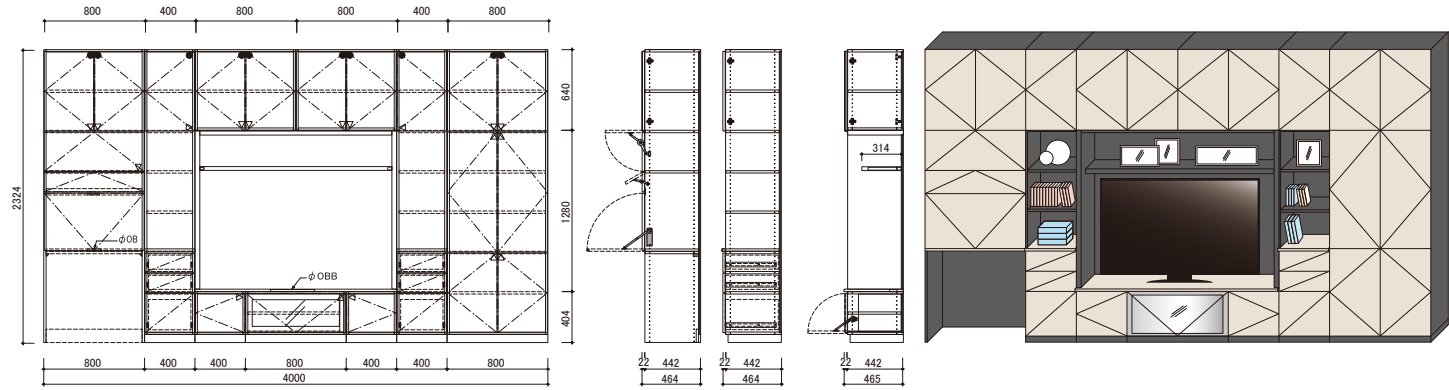

## No.5

### リビングボード トールタイプ

¥ 1,743,060 \*税込・配送施工費別途

本体：MFC  
扉：MFC  
ガラス扉：フレーム, ガラス  
トップパネル：MFC

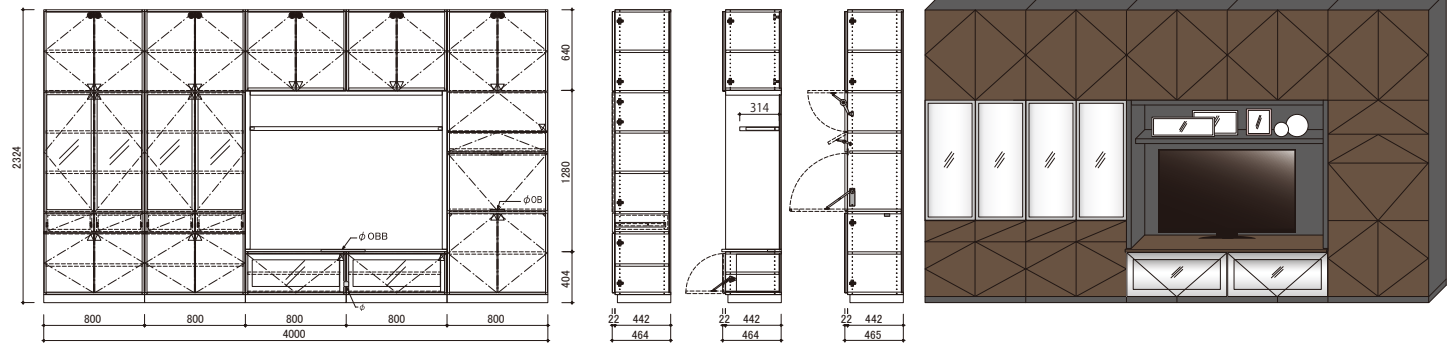

## No.6

### リビングボード トールタイプ

¥ 817,410 \*税込・配送施工費別途

本体：MFC  
扉：MFC  
ガラス扉：フレーム, ガラス  
トップパネル：MFC

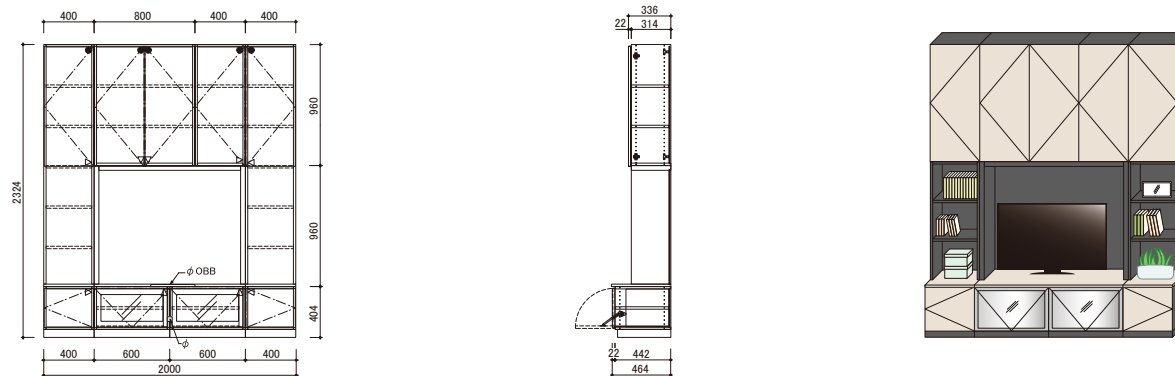

リビングボード

ダイニング収納

カップボード

カウンタータ下収納

サイドボード

本棚

吊戸

ファイブリッジ

デスク

クローゼット

玄関収納

ランドリー吊戸

## No.7 リビングボード トールタイプ

リビングボード

ダイニング収納

カップボード

カウンター下収納

サイドボード

¥ 779,680 \*税込・配送施工費別途

本体：MFC  
 扉：MFC  
 ガラス扉：フレーム、ガラス  
 トップパネル：MFC

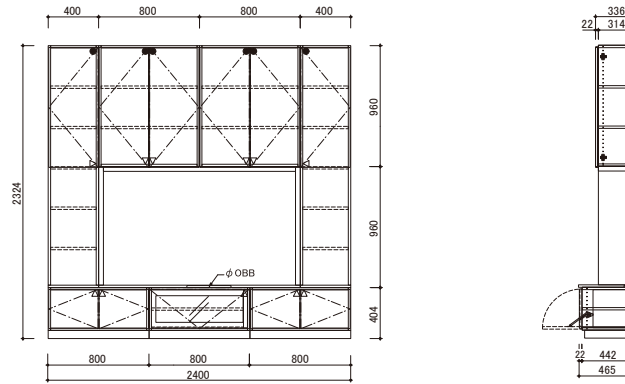

## No.8 リビングボード トールタイプ

本棚

吊戸

ファイブリッジ

デスク

¥ 1,087,460 \*税込・配送施工費別途

本体：MFC  
 扉：MFC  
 ガラス扉：フレーム、ガラス  
 トップパネル：MFC

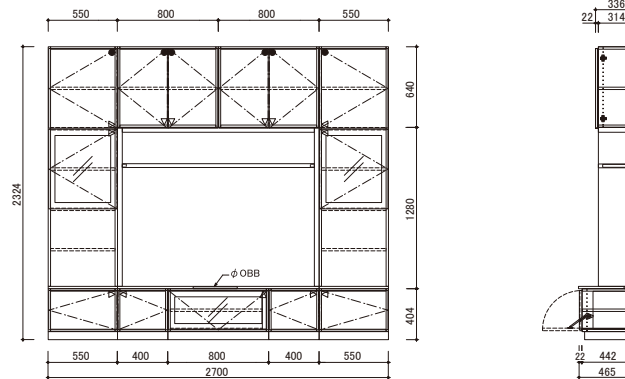

## No.9 リビングボード トールタイプ

クローゼット

支脚収納

ランドリー吊戸

¥ 1,064,800 \*税込・配送施工費別途

本体：MFC  
 扉：MFC  
 ガラス扉：フレーム、ガラス  
 トップパネル：MFC

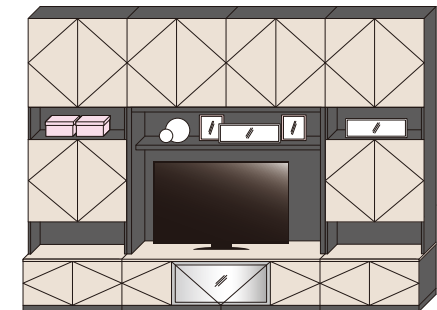
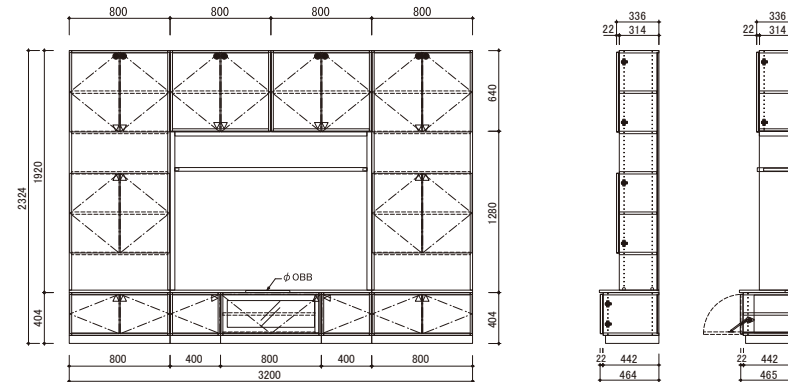

## No.1

### リビングボード コの字タイプ

¥ 565,620

\* 税込・配送施工費別途

本体：MFC  
 扉：MFC  
 ガラス扉：フレーム, ガラス  
 トップパネル：MFC

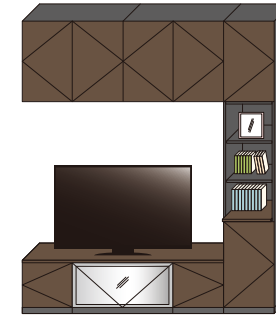
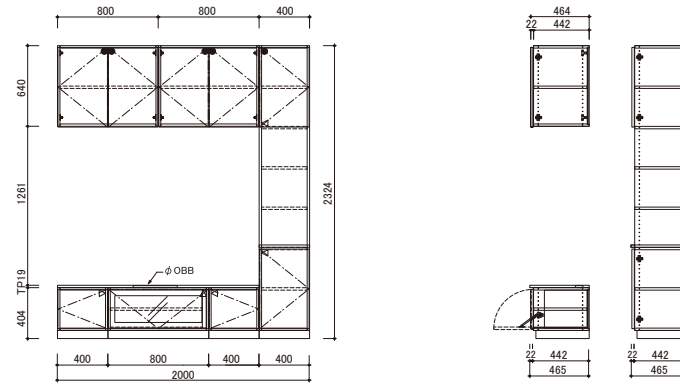

## No.2

### リビングボード コの字タイプ

¥ 1,242,340

\* 税込・配送施工費別途

本体：MFC  
 扉：MFC  
 ガラス扉：フレーム, ガラス  
 トップパネル：MFC

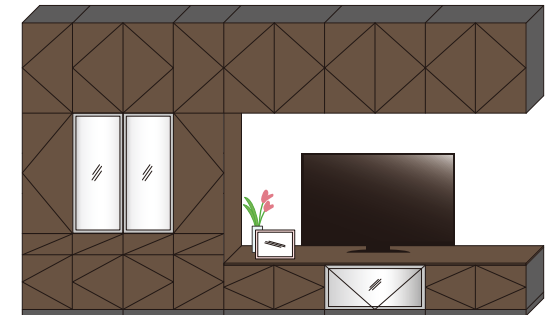
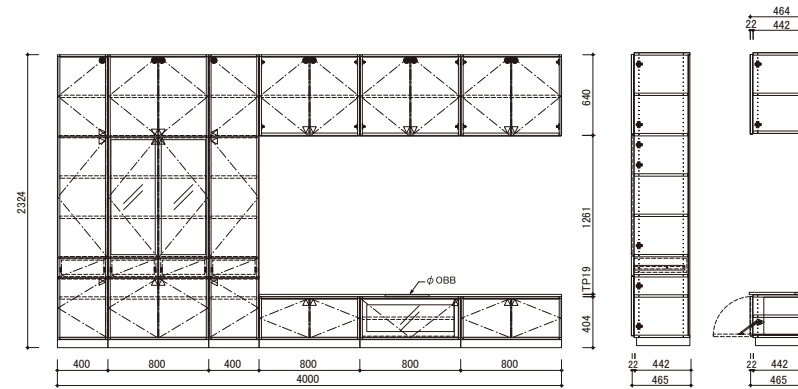

## No.1

### リビングボード L型タイプ

¥ 603,570

\* 税込・配送施工費別途

本体：MFC  
 扉：MFC  
 ガラス扉：フレーム, ガラス  
 トップパネル：MFC

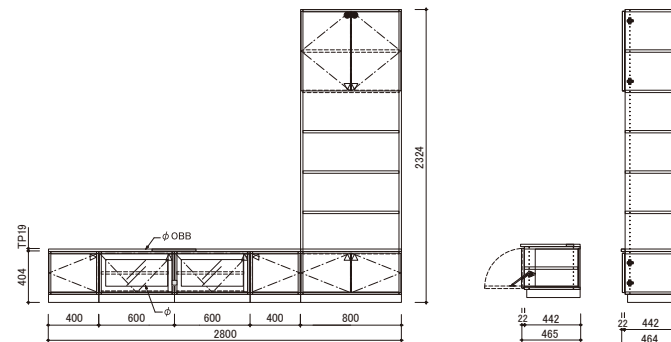

リビングボード

ダイニング収納

カップボード

カウンター下収納

サイドボード

本棚

吊戸

ファイアブリッジ

デスク

クローゼット

玄関収納

ランドリー吊戸



## No.2 リビングボード L型タイプ

リビングボード

ダイニング収納

カップボード

カウンタート下収納

サイドボード

¥ 1,179,530 \*税込・配送施工費別途

本体：MFC  
 扉：MFC  
 ガラス扉：フレーム, ガラス  
 トップパネル：MFC

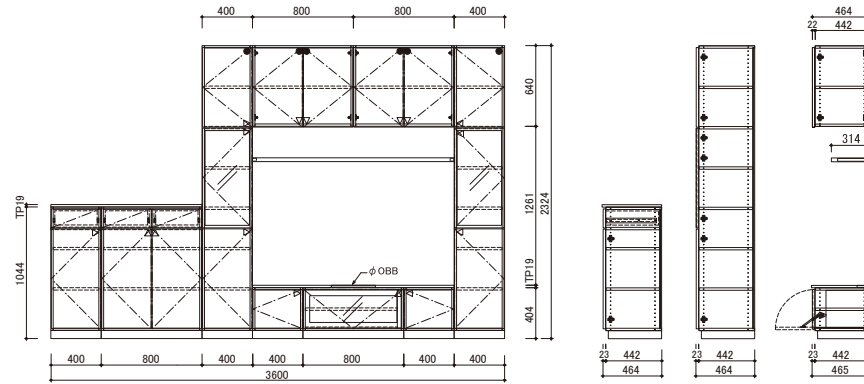

## No.1 リビングボード セパレートタイプ

本棚

吊戸

ファイブリッジ

デスク

¥ 532,290 \*税込・配送施工費別途

本体：MFC  
 扉：MFC  
 ガラス扉：フレーム, ガラス  
 トップパネル：MFC

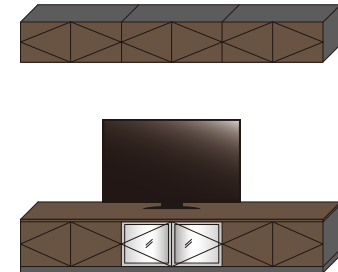
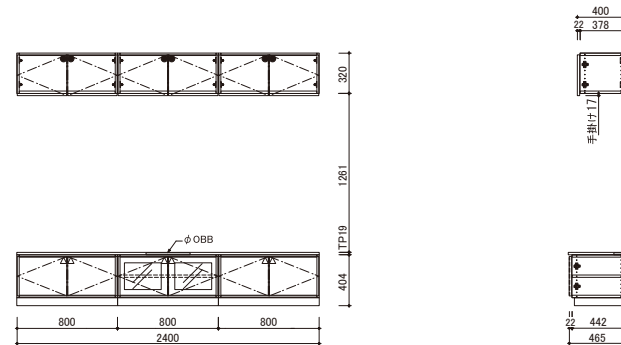

## No.1 リビングボード ローボードタイプ

クローゼット

玄関収納

ランドリールーム

¥ 449,570 \*税込・配送施工費別途

本体：MFC  
 扉：MFC  
 ガラス扉：フレーム, ガラス  
 トップパネル：MFC

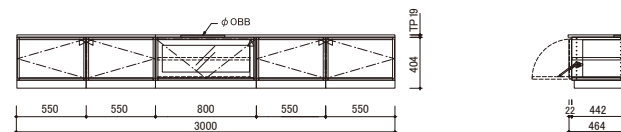

## No.1

### ダイニング収納

¥ 557,040

\* 税込・配送施工費別途

本体：MFC  
扉：MFC

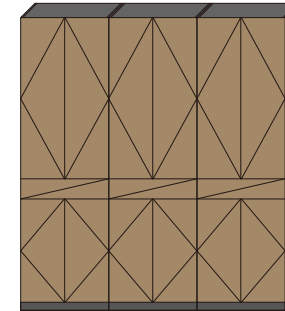
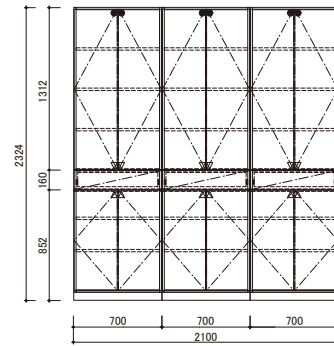

## No.2

### ダイニング収納

¥ 426,580

\* 税込・配送施工費別途

本体：MFC  
扉：MFC

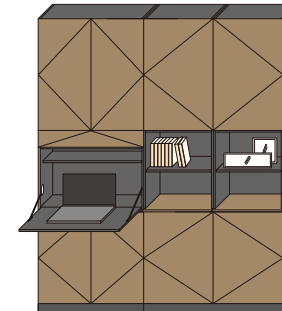
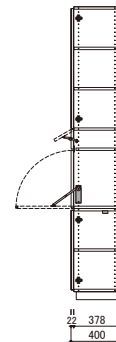
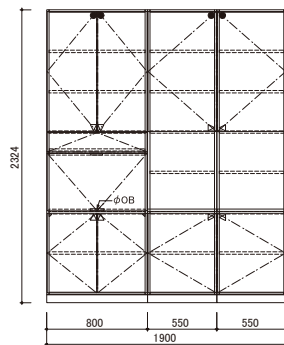

## No.3

### ダイニング収納

¥ 522,060

\* 税込・配送施工費別途

本体：MFC  
扉：MFC  
トップパネル：HPL

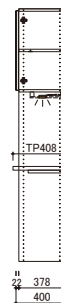
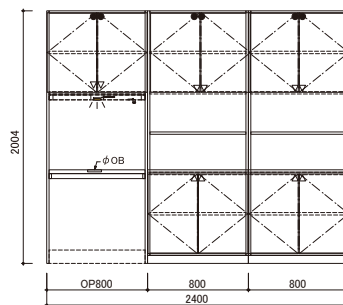

リビングボード

ダイニング収納

カップボード

カウンター下収納

サイドボード

本棚

吊戸

ファイアリッジ

デスク

クローゼット

玄関収納

ランドリー吊戸

## No.4 ダイニング収納

リビングボード

ダイニング収納

カッボード

カウンター下収納

サイドボード

本棚

吊戸

ファイブリッジ

デスク

クローゼット

玄関収納

ランドリールーム

¥ 540,210 \*税込・配送施工費別途

本体：MFC  
扉：MFC

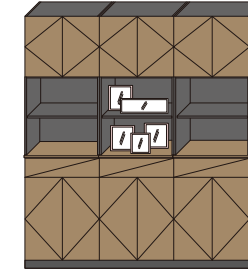
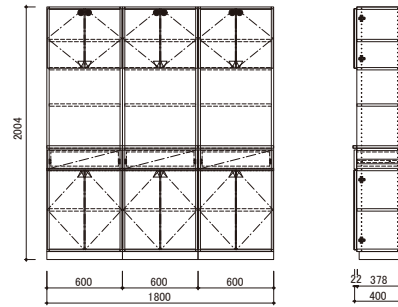

## No.1 カッボード トールタイプ

本棚

吊戸

ファイブリッジ

デスク

クローゼット

玄関収納

ランドリールーム

¥ 779,900 \*税込・配送施工費別途

本体：MFC  
扉：MFC

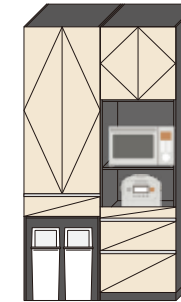
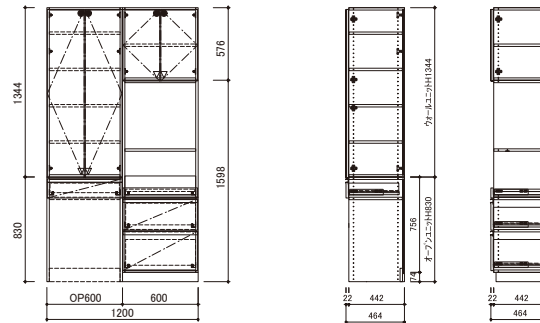

## No.1 カッボード コの字タイプ

クローゼット

玄関収納

ランドリールーム

¥ 572,770 \*税込・配送施工費別途

本体：MFC  
扉：MFC  
トップパネル：ポストフォーム

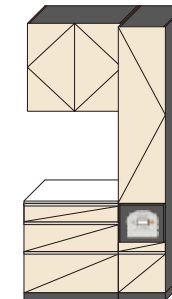
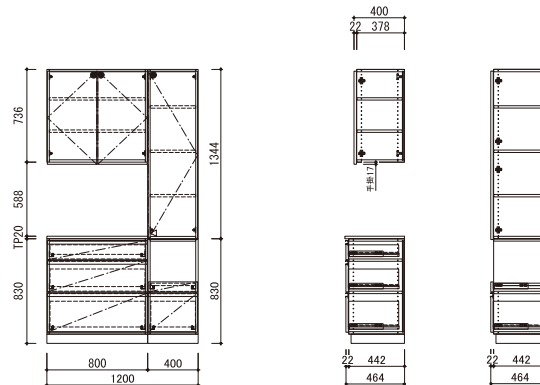

## No.2

カップボード コの字タイプ

¥ 474,430

\*税込・配送施工費別途

本体：MFC  
扉：MFC  
トップパネル：ポストフォーム

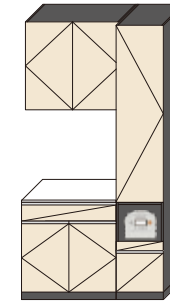
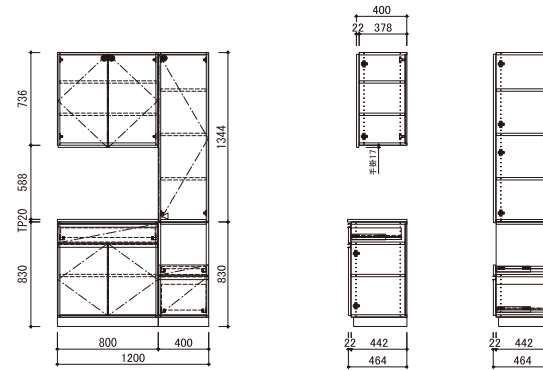

## No.3

カップボード コの字タイプ

¥ 655,820

\*税込・配送施工費別途

本体：MFC  
扉：MFC  
トップパネル：ポストフォーム

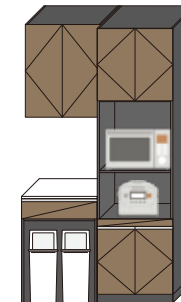
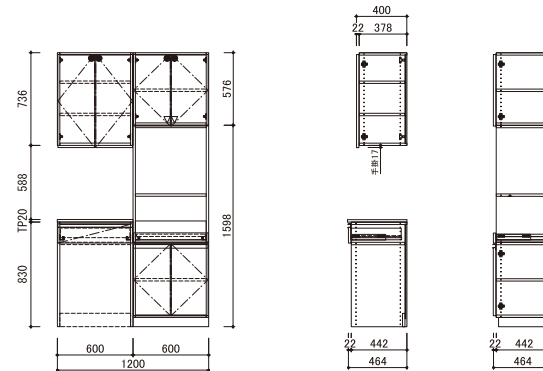

## No.1

カップボード セパレートタイプ

¥ 652,410

\*税込・配送施工費別途

本体：MFC  
扉：MFC  
トップパネル：ポストフォーム

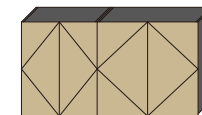
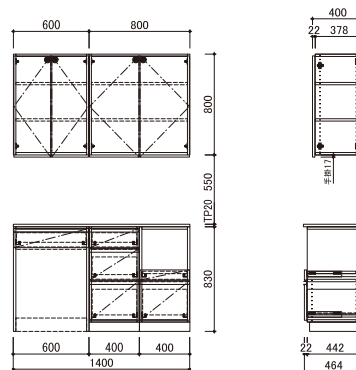

リビングボード

ダイニング収納

カップボード

カウンター下収納

サイドボード

本棚

吊戸

ファイリッジ

デスク

クローゼット

玄関収納

ランドリー吊戸

## No.2 カップボード セパレートタイプ

リビングボード

ダイニング収納

カップボード

カウンター下収納

サイドボード

¥ 546,920 \*税込・配送施工費別途

本体：MFC  
扉：MFC  
トップパネル：ポストフォーム

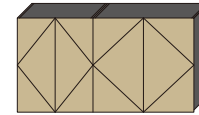
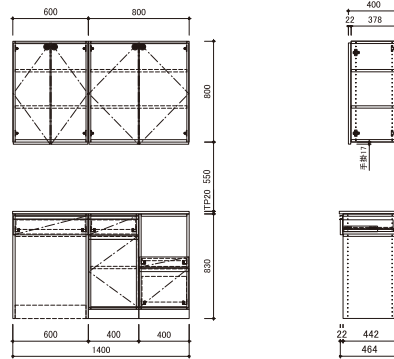

## No.3 カップボード セパレートタイプ

本棚

吊戸

ファイブリッジ

デスク

クローゼット

¥ 822,250 \*税込・配送施工費別途

本体：MFC  
扉：MFC  
トップパネル：ポストフォーム

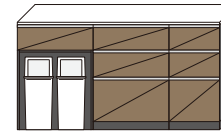
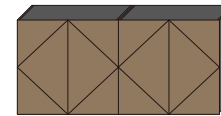
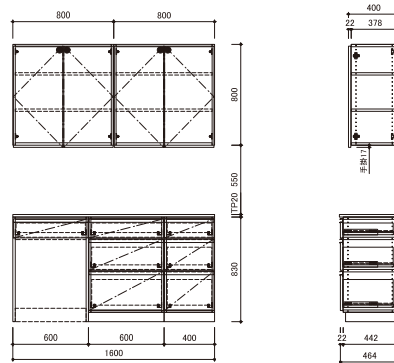

## No.4 カップボード セパレートタイプ

玄関収納

ランドリー吊戸

¥ 638,110 \*税込・配送施工費別途

本体：MFC  
扉：MFC  
トップパネル：ポストフォーム

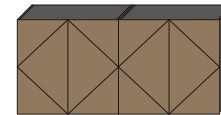
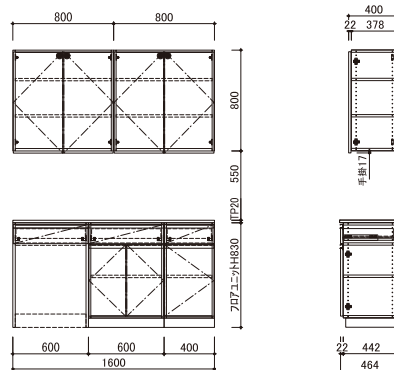

## No.1

### カウンター下収納

¥ 240,570

\* 税込・配送施工費別途

本体：MFC  
扉：MFC

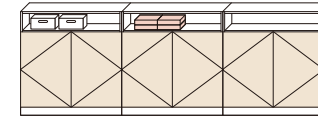
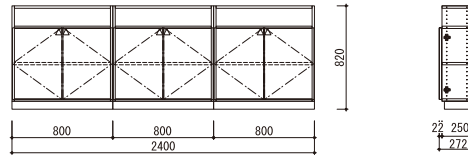

## No.2

### カウンター下収納

¥ 225,720

\* 税込・配送施工費別途

本体：MFC  
扉：MFC

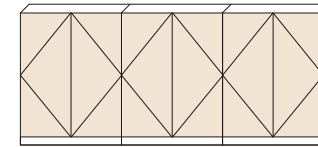
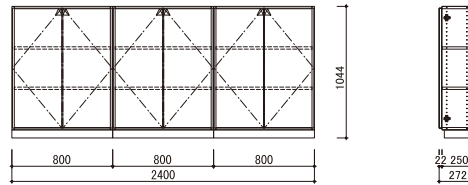

## No.3

### カウンター下収納（アウトセット引戸タイプ）

¥ 660,330

\* 税込・配送施工費別途

本体：MFC  
扉：MFC  
トップパネル：MFC

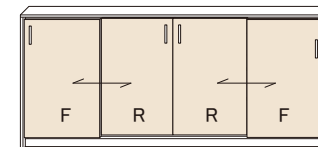
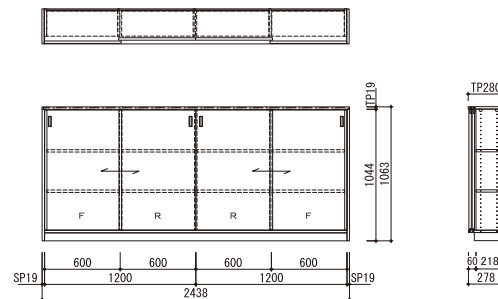

リビングボード

ダイニング収納

カップボード

カウンター下収納

サイドボード

本棚

吊戸

ファイアリッジ

デスク

クローゼット

玄関収納

ランドリー吊戸

リビングボード

ダイニング収納

カップボード

カウンタータ下収納

サイドボード

本棚

吊戸

ファイブリッジ

デスク

クローゼット

玄関収納

ランドリールーム

## No.1

サイドボード

¥ 331,650 \*税込・配送施工費別途

本体：MFC  
扉：MFC  
トップパネル：MFC

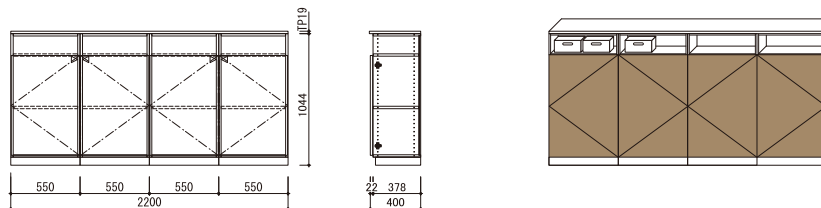

## No.2

サイドボード

¥ 317,130 \*税込・配送施工費別途

本体：MFC  
扉：MFC  
トップパネル：MFC

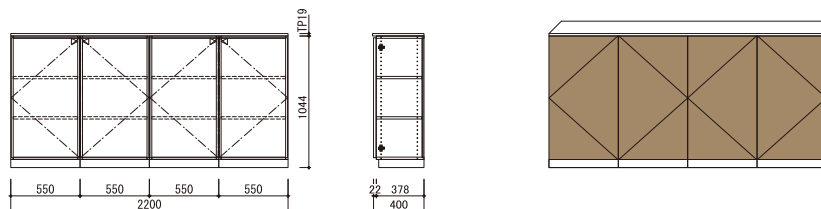

## No.3

サイドボード

¥ 436,810 \*税込・配送施工費別途

本体：MFC  
扉：MFC  
トップパネル：MFC

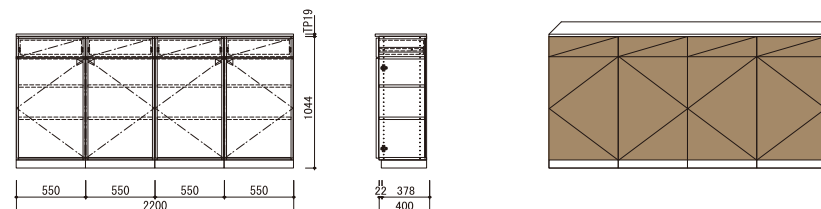

No.1 本 棚

¥ 247,720 \*税込・配送施工費別途

本体：MFC

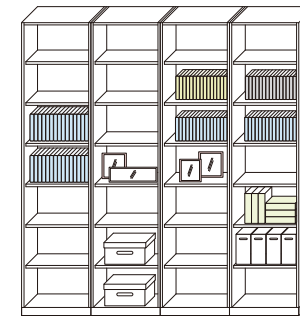
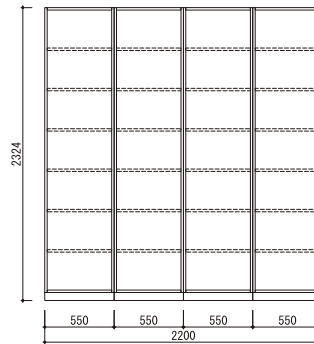

No.2 本 棚

¥ 421,850 \*税込・配送施工費別途

本体：MFC  
扉：MFC  
トップパネル：MFC

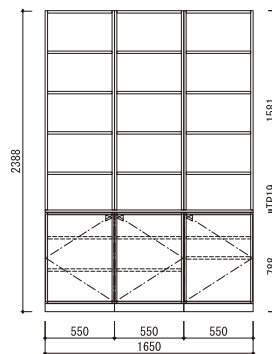

No.1 吊 戸

¥ 312,400 \*税込・配送施工費別途

本体：MFC  
扉：MFC

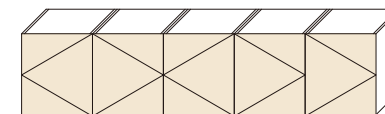
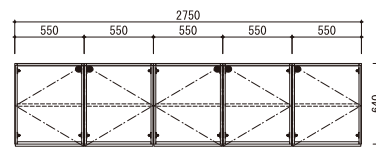

リビングボード  
ダイニング収納  
カップボード  
カウンター下収納  
サイドボード  
本棚  
吊戸  
ファイアリッジ  
デスク  
クローゼット  
玄関収納  
ランドリー吊戸



## No.1 ファイブリッジ

リビングボード

ダイニング収納

カップボード

カウンタータ下収納

サイドボード

¥ 457,710 \*税込・配送施工費別途

本体：MFC  
扉：MFC  
パネル：MFC

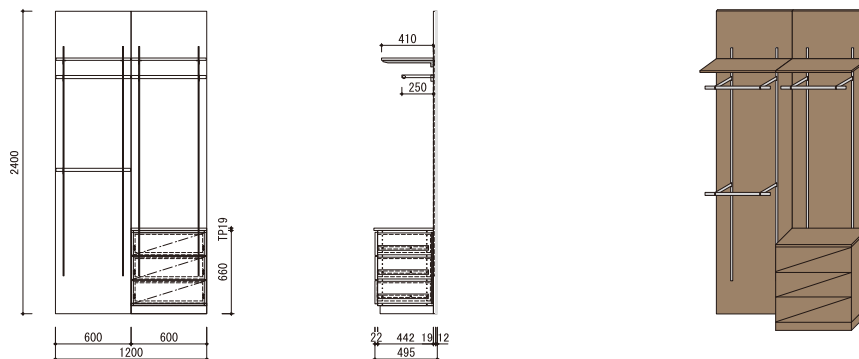

## No.2 ファイブリッジ

本棚

吊戸

ファイブリッジ

デスク

¥ 264,770 \*税込・配送施工費別途

本体：MFC

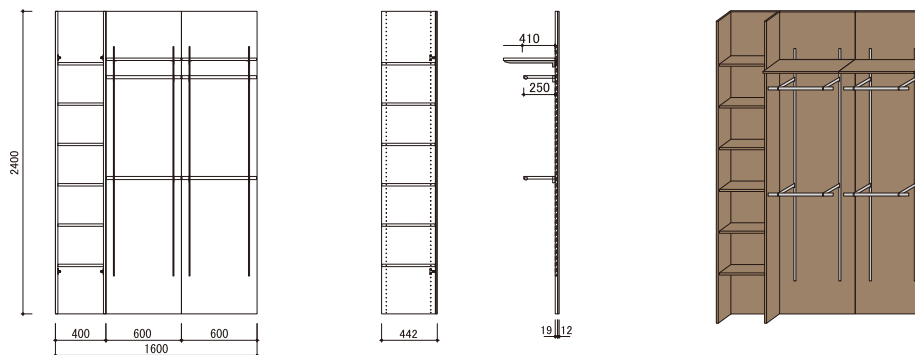

## No.3 ファイブリッジ

クローゼット

玄関収納

ランドリー吊戸

¥ 347,710 \*税込・配送施工費別途

本体：MFC

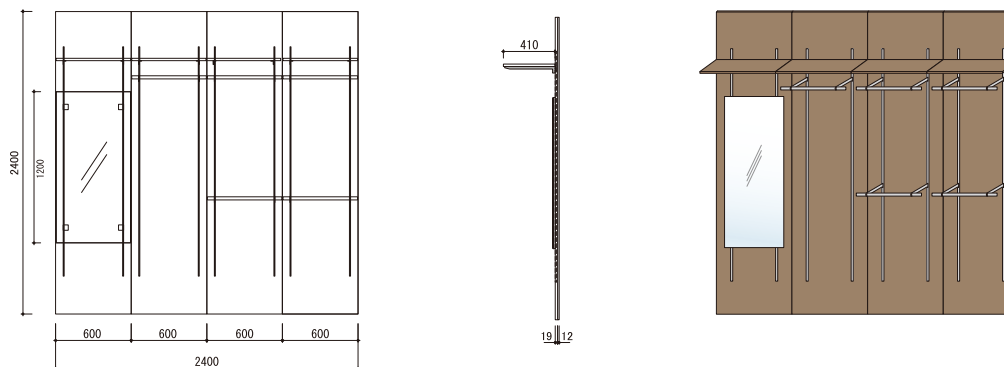

## No.4

### ファイブリッジ

¥ 704,880

\* 税込・配送施工費別途

本体：MFC  
扉：MFC  
トップパネル：MFC

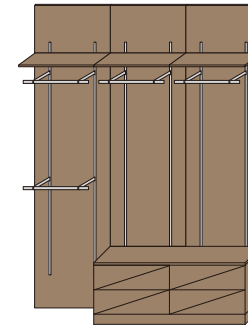
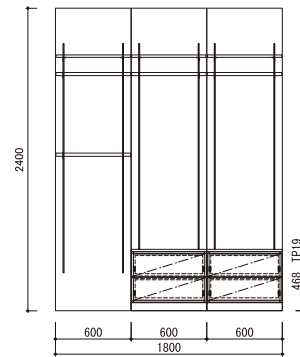

## No.1

### デスク

¥ 317,680

\* 税込・配送施工費別途

本体：MFC  
扉：MFC  
トップパネル：HPL

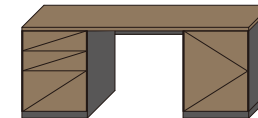
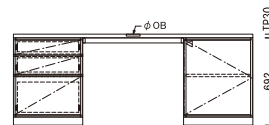

## No.2

### デスク

¥ 152,570

\* 税込・配送施工費別途

本体：MFC  
扉：MFC  
トップパネル：HPL  
ボール脚

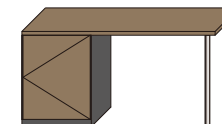
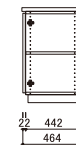
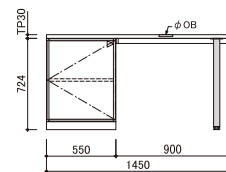

リビングボード

ダイニング収納

カップボード

カウンター下収納

サイドボード

本棚

吊戸

ファイブリッジ

デスク

クローゼット

玄関収納

ランドリー吊戸

### No.3 デスク

¥ 248,820 \*税込・配送施工費別途

本体：MFC  
扉：MFC  
トップパネル：HPL

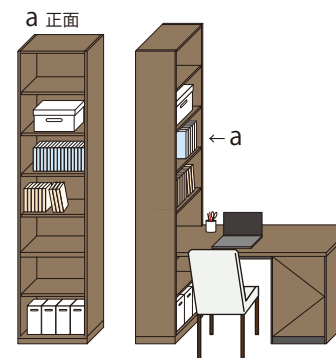
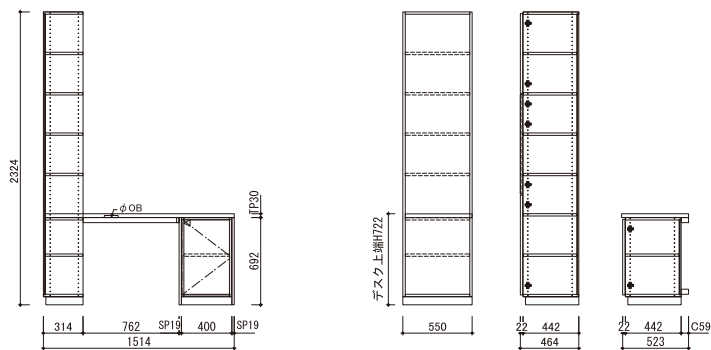

### No.4 デスク

¥ 438,020 \*税込・配送施工費別途

本体：MFC  
扉：MFC  
トップパネル：MFC

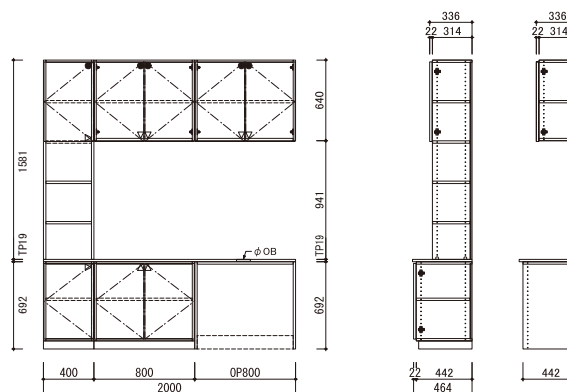

### No.5 デスク

¥ 498,300 \*税込・配送施工費別途

本体：MFC  
扉：MFC  
トップパネル：HPL

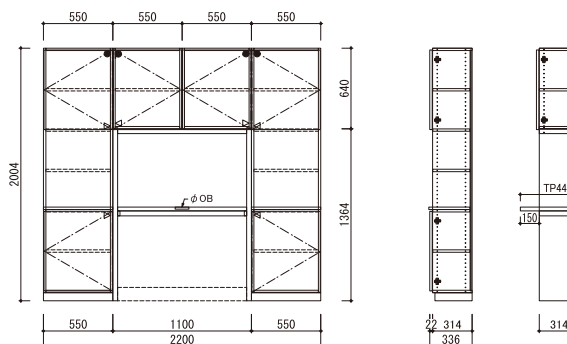

## No.1

クローゼット 開き戸タイプ

¥ 452,980

\* 税込・配送施工費別途

本体：MFC  
扉：MFC  
バー取手

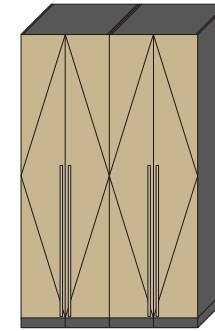
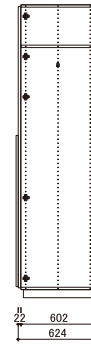
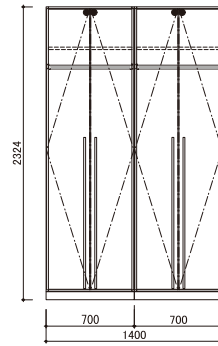

## No.2

クローゼット 開き戸タイプ

¥ 513,480

\* 税込・配送施工費別途

本体：MFC  
扉：MFC  
バー取手

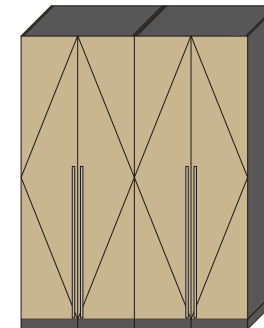
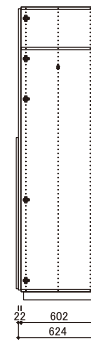
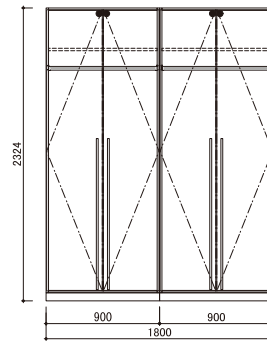

## No.3

クローゼット 開き戸タイプ

¥ 369,930

\* 税込・配送施工費別途

本体：MFC  
扉：MFC  
バー取手

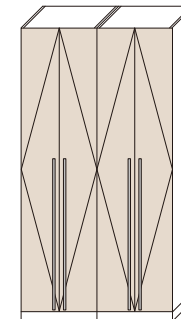
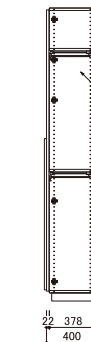
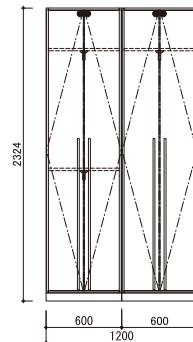

リビングボード

ダイニング収納

カップボード

カウンター下収納

サイドボード

本棚

吊戸

ファイアリッジ

デスク

クローゼット

玄関収納

ランドリー吊戸

**No.1** クローゼット 引戸タイプ

リビングボード

ダイニング収納

カップボード

カウンタータ下収納

サイドボード

¥ 612,810 \*税込・配送施工費別途

本体：MFC  
扉：MFC  
バー取手

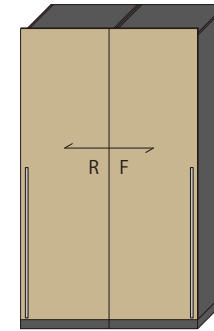
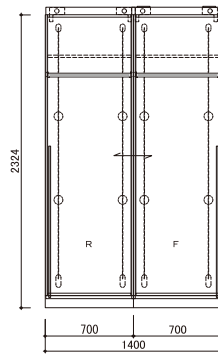

**No.2** クローゼット 引戸タイプ

本棚

吊戸

ファイブリッジ

デスク

¥ 693,440 \*税込・配送施工費別途

本体：MFC  
扉：MFC  
バー取手

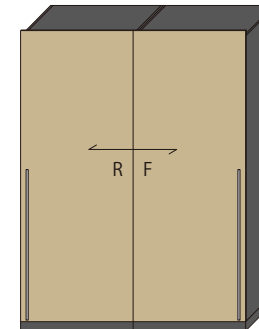
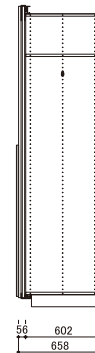
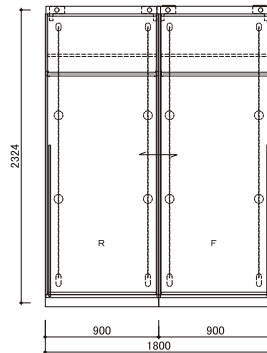

**No.3** クローゼット 引戸タイプ

クローゼット

玄関収納

ランドリールーム

¥ 552,640 \*税込・配送施工費別途

本体：MFC  
扉：MFC  
バー取手

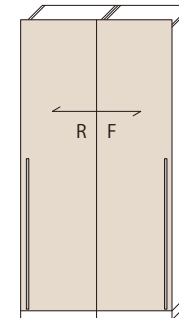
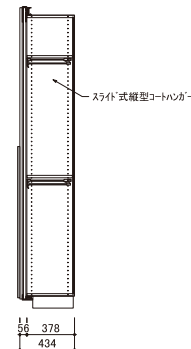
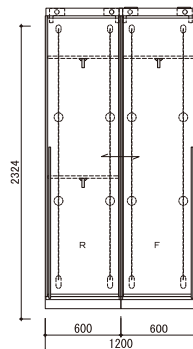

## No.1

クローゼット 折れ戸タイプ

¥ 508,860

\* 税込・配送施工費別途

本体：MFC  
扉：MFC  
バー取手

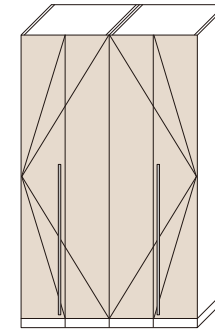
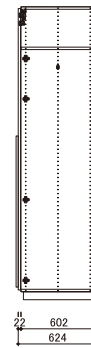
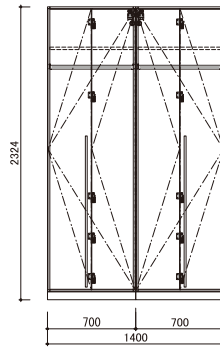

## No.2

クローゼット 折れ戸タイプ

¥ 579,920

\* 税込・配送施工費別途

本体：MFC  
扉：MFC  
バー取手

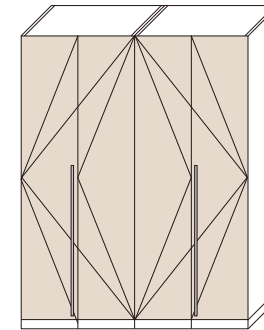
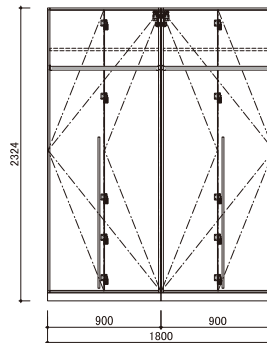

## No.3

クローゼット 折れ戸タイプ

¥ 425,810

\* 税込・配送施工費別途

本体：MFC  
扉：MFC  
バー取手

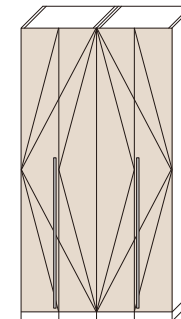
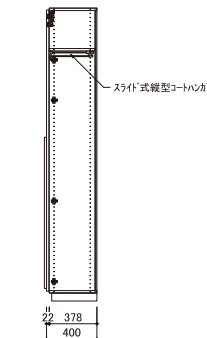
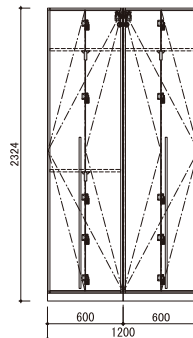

リビングボード  
ダイニング収納  
カップボード  
カウンタート下収納  
サイドボード  
本棚  
吊戸  
ファイアリッジ  
デスク  
クローゼット  
玄関収納  
ランドリー吊戸

**No.1** 玄関収納

リビングボード

ダイニング収納

カップボード

カウンター下収納

サイドボード

¥ 468,380 \*税込・配送施工費別途

本体：MFC  
扉：MFC

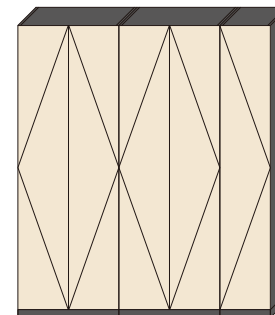
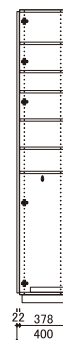
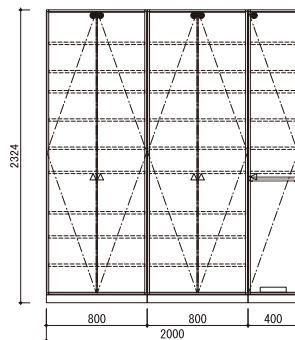

**No.2** 玄関収納

本棚

吊戸

ファイブリッジ

デスク

¥ 344,410 \*税込・配送施工費別途

本体：MFC  
扉：MFC

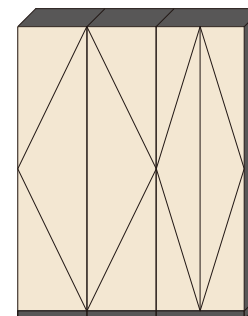
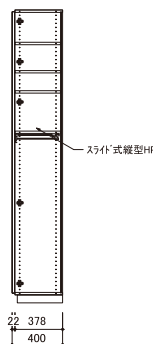
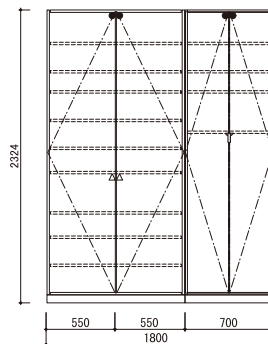

**No.1** ランドリー吊戸

クローゼット

玄関収納

ランドリー吊戸

¥ 76,560 \*税込・配送施工費別途

本体：MFC  
扉：MFC

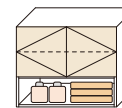
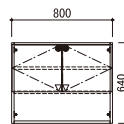







spec

# モジュール&サイズオーダー \*青字が内寸となります。

## W 幅

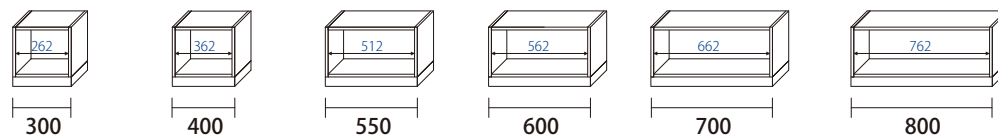

## D 奥行き

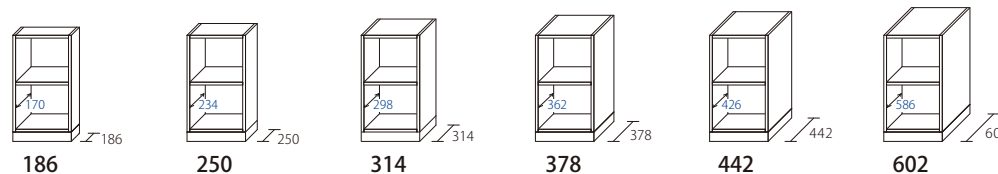

## H 高さ

ウォールユニット

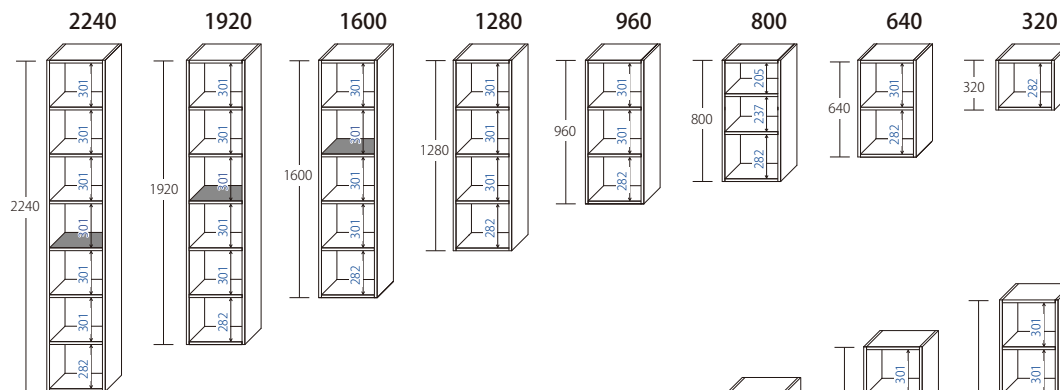

フロアユニット

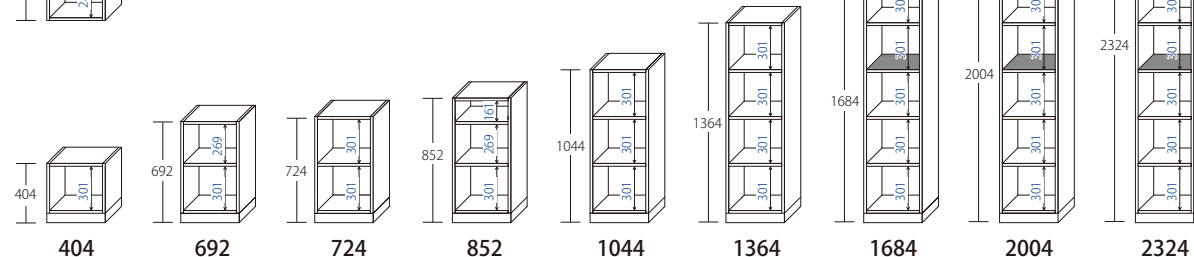

### サイズオーダーについて

幅詰め(1mmピッチ対応) ……定価(税抜)×1.15

高さ詰め(32mmピッチ対応) ……定価(税抜)×1.15

奥行き詰め(32mmピッチ対応) ……定価(税抜)×1.3

その他のオーダーについてはお問い合わせください。

\* H1684以上は固定棚が入ります。  
 ■色の棚板は固定推奨位置を示しています。  
 (固定棚の位置は変更可能です)  
 \* 天板・底板から320mm以上離れている必要あり  
 \* D602に限り、固定棚が入るのはH2324のユニットのみとなります。

# 扉仕様

## プッシュオープン 下手掛け(吊戸用)

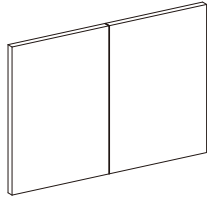

+¥0

■ 下手掛け(吊戸用)／ソフトクローズ仕様, 下部17mm伸ばし

## ハンドル取手

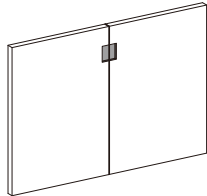

シルバー, マットブラック

+¥9,900/箇所

マットホワイト, ダークブロンズ

+¥19,800/箇所

■ ソフトクローズ仕様

\* 両開き扉は「2箇所」で計算します

## ライン取手

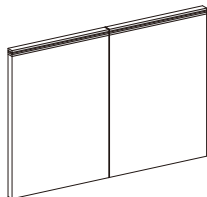

シルバー

+¥6,600/箇所

ホワイト, ブラック

+¥10,500/箇所

■ ソフトクローズ仕様

■ カップボード扉は標準でライン取手となります

\* 両開き扉は「2箇所」で計算します

## バー取手

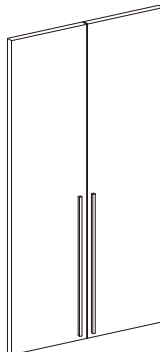

ブラストシルバー, ステンカラー, ダークブロンズ

+¥22,000/箇所

L=150タイプの場合

+¥2,200/箇所

■ ソフトクローズ仕様

■ L=1200

■ クローゼット扉は標準でバー取手となります

\* 両開き扉は「2箇所」で計算します

# 基本仕様図

## 断面図

フロアユニット

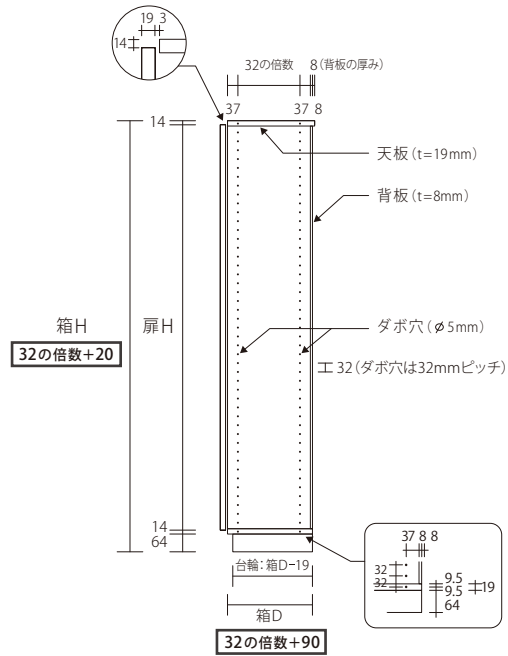

ウォールユニット

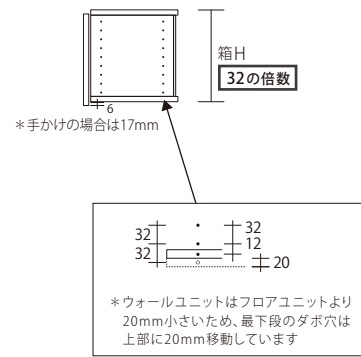

フロアユニット + ウォールユニット

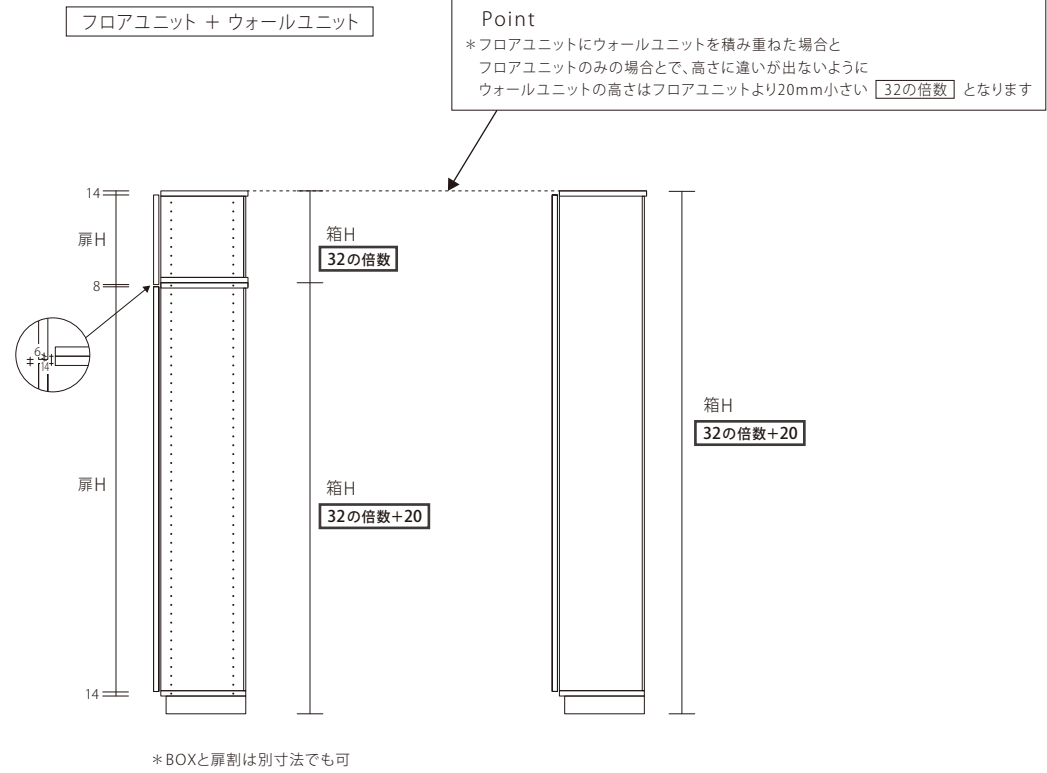

## 平面図

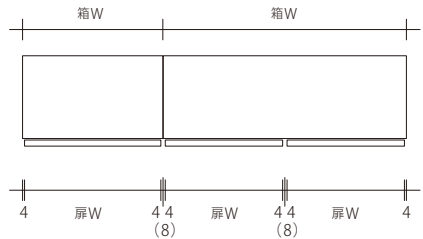

# 基本仕様図

\* 青字が内寸となります。

## <引出>

〈薄型引出 H128〉

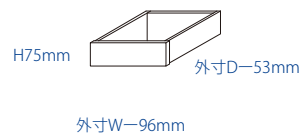

〈浅型引出 H160〉

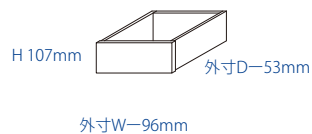

〈中型引出 H192〉

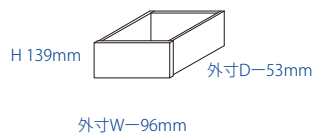

〈深型引出 H320〉

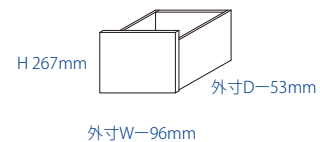

〈内引出付深型引出 H320〉

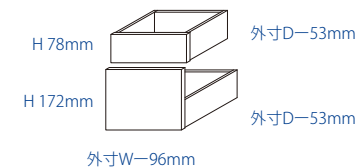

## <アウトセット引戸ユニット>

F ... フロントドア  
R ... リアドア  
← ... ソフトクローズの方向

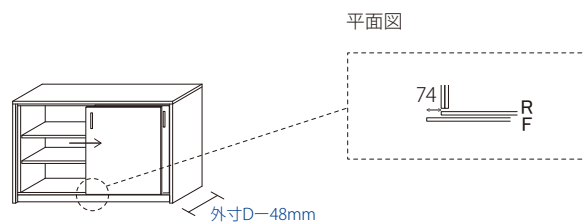

断面図

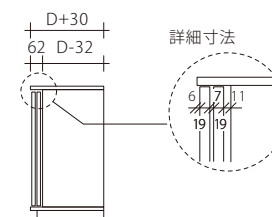

## <インセット引戸ユニット>

F ... フロントドア  
R ... リアドア

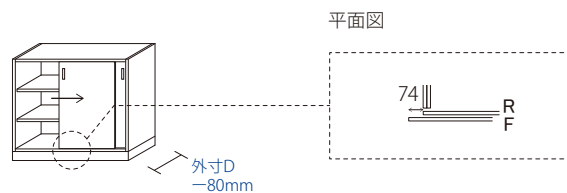

断面図

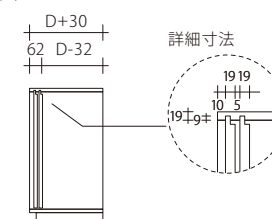

## <格納扉ユニット>

\* 有効W寸 W寸 -160mm

\* 扉格納時の扉の出について

W600 ・ D378/54mm  
・ D410/54mm \* オーダーサイズ  
・ D442/0mm

W700 ・ D378/104mm  
・ D410/104mm \* オーダーサイズ  
・ D442/40mm

W800 ・ D378/154mm  
・ D410/154mm \* オーダーサイズ  
・ D442/90mm

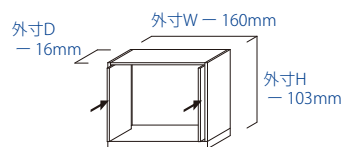

# 基本仕様図 \* 青字が内寸となります。

## < 分電盤ウォールユニット >

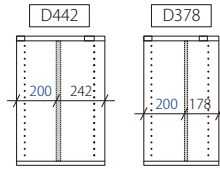
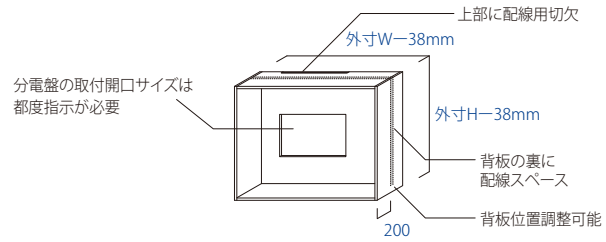

## < TVユニット (ドロップダウン) >

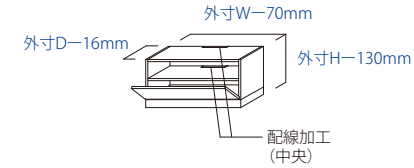

## < 転び止め棚板 >

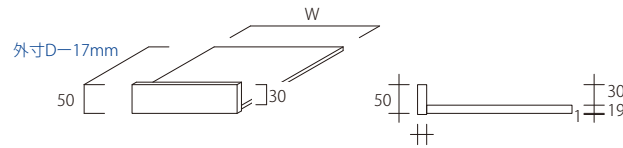

## < 内スライドトレイ >

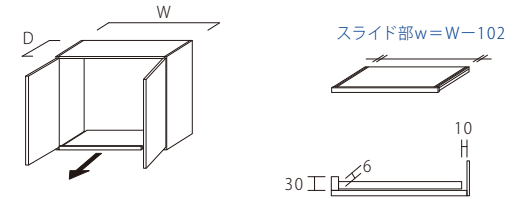

## < 内引出 (1段) >

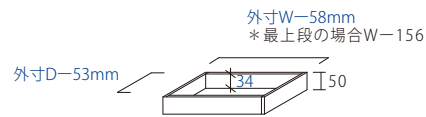

\* 背板とのクリアランスは5mmとなります (通線不可)

## < 内引出 (3段) >

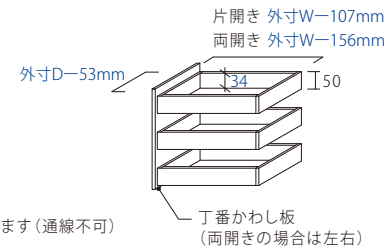

\* 背板とのクリアランスは5mmとなります (通線不可)

## < プリンターワゴン >

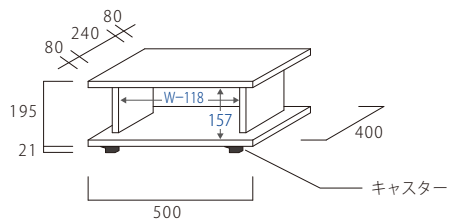

## < 配線加工 >

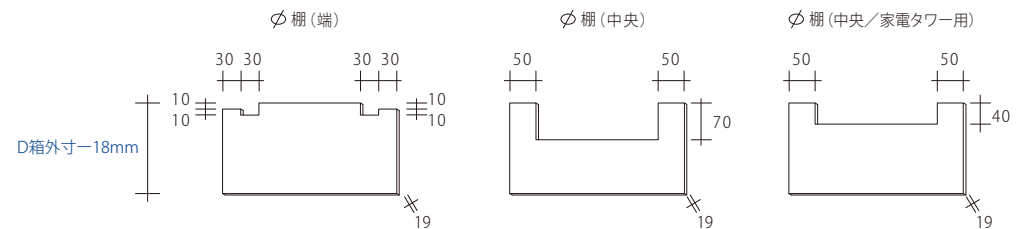

# 基本仕様図

\*青字が内寸となります。

## <デスク下引出>

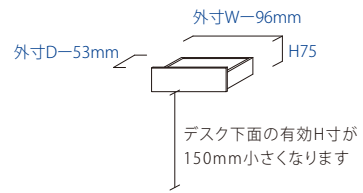

## <デスク下ワゴン>

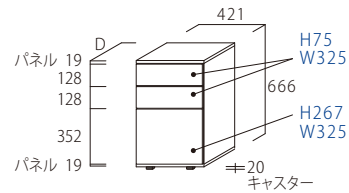

## <ペントレイ>

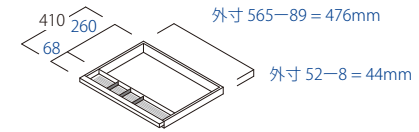

## <スライドトレイユニット>

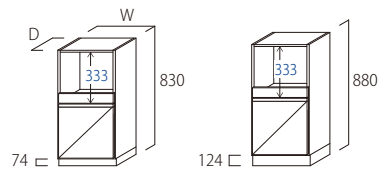

## <スライドトレイ>

\*トレイ部分のD寸  
D378~410 / 338 (レール L=350)  
D442~538 / 388 (レール L=400)  
D570~602 / 538 (レール L=550)

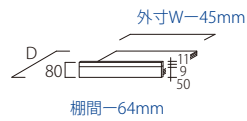

## <作業台トレイ付き浅型カップボード引出>

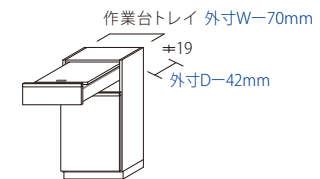

## <クローゼット扉 / 折れ戸>

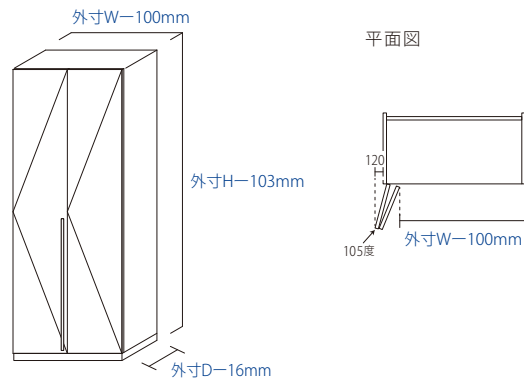

## <クローゼット扉 / 引き戸>

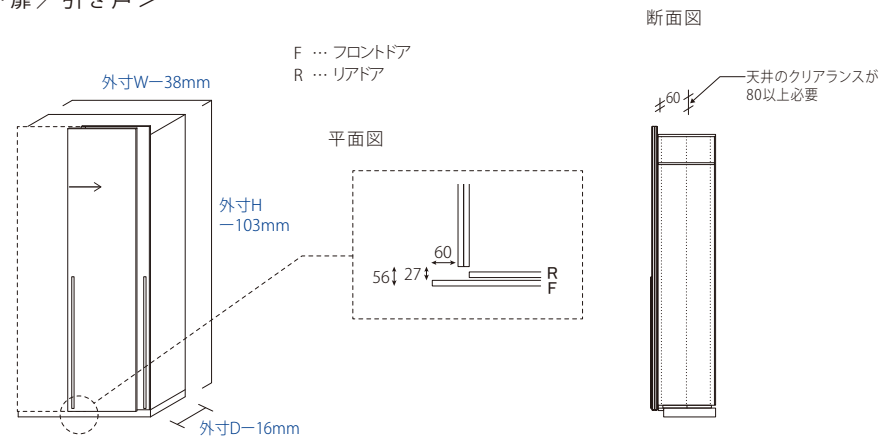



## < TVボード >

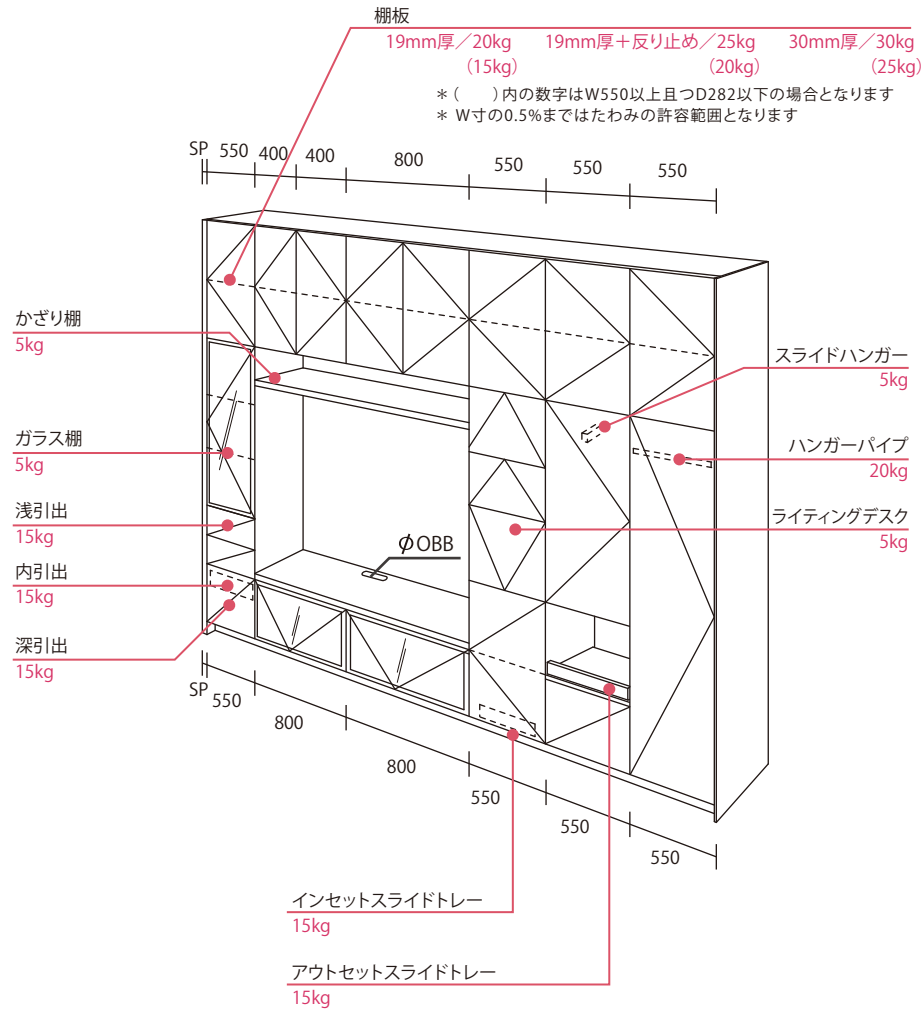

## < 吊戸 >

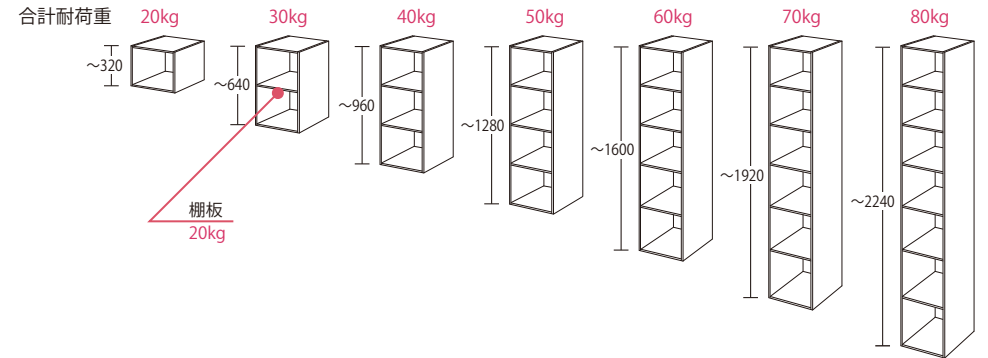

## < ファイブリッジパネル >

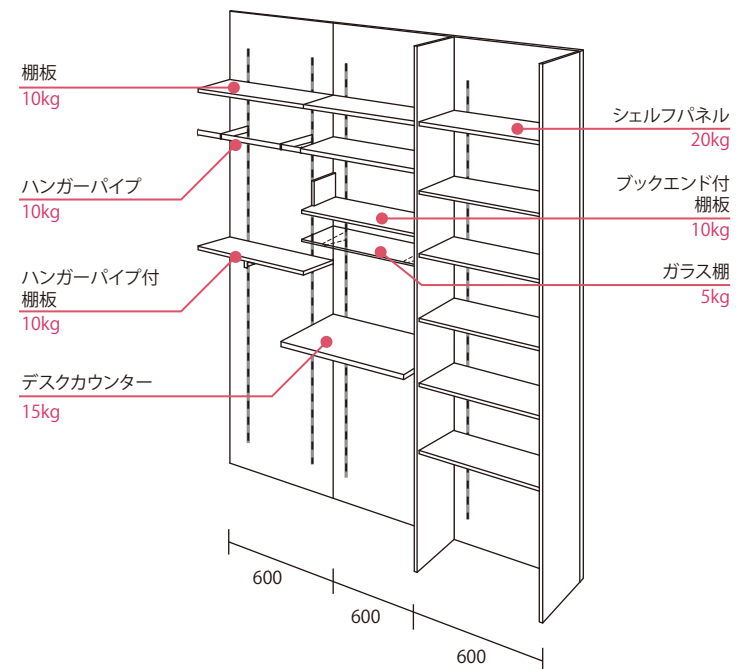

# 収納物サイズ

## ※ 収納物の一般的なサイズ目安 (例)

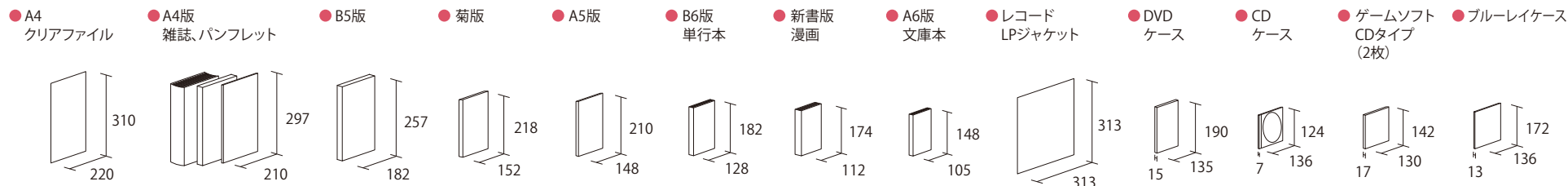

## ▶ TVサイズ (例)

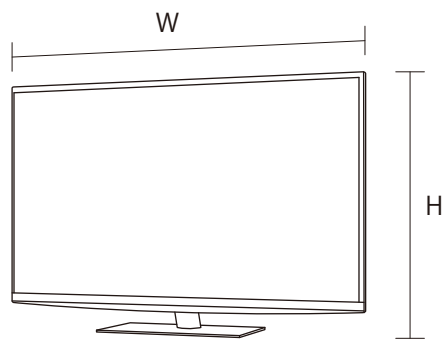

	W	H
70v	約 1730 mm	約 970 mm
65v	約 1470 mm	約 920 mm
60v	約 1360 mm	約 870 mm
55v	約 1250 mm	約 780 mm
50v	約 1130 mm	約 720 mm
46v	約 1070 mm	約 680 mm
43v	約 980 mm	約 630 mm
40v	約 920 mm	約 600 mm
32v	約 740 mm	約 490 mm

\*表示サイズは、一般的なTV本体サイズの平均数値です。ご注意ください。

## ▶ その他主な家電のサイズ目安 (例)

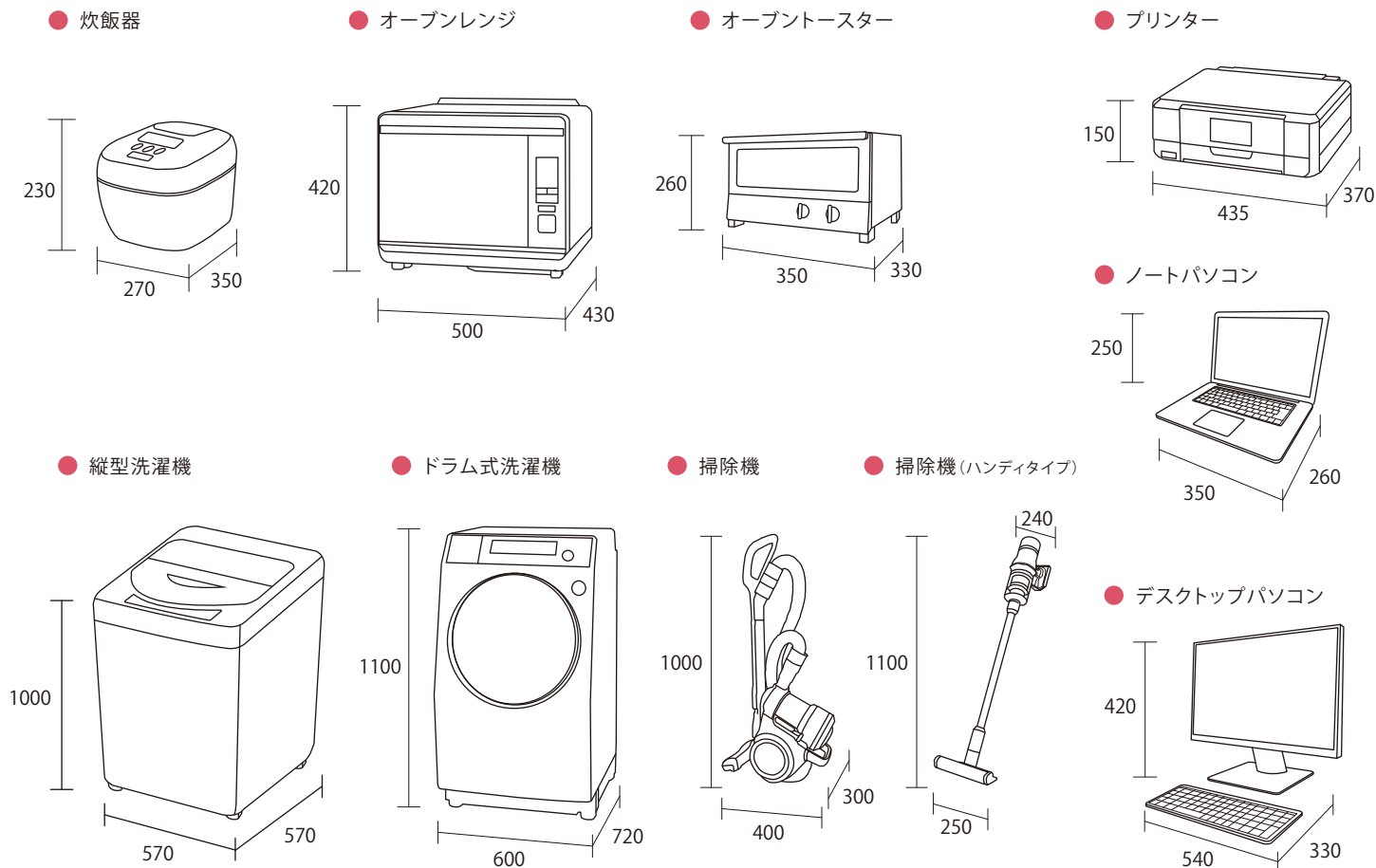

# 棚板プラン例

● A4版  
雑誌・パンフレット等  
W210 H297

● B5版  
W182 H257

● 新書版(漫画)  
W112 H174

● A6版 文庫本  
W105 H148

● レコード  
LPジャケット  
W313 H313

● DVD収納  
W135 H190 D15

● CD収納  
W136 H124 D7

● 玄関収納

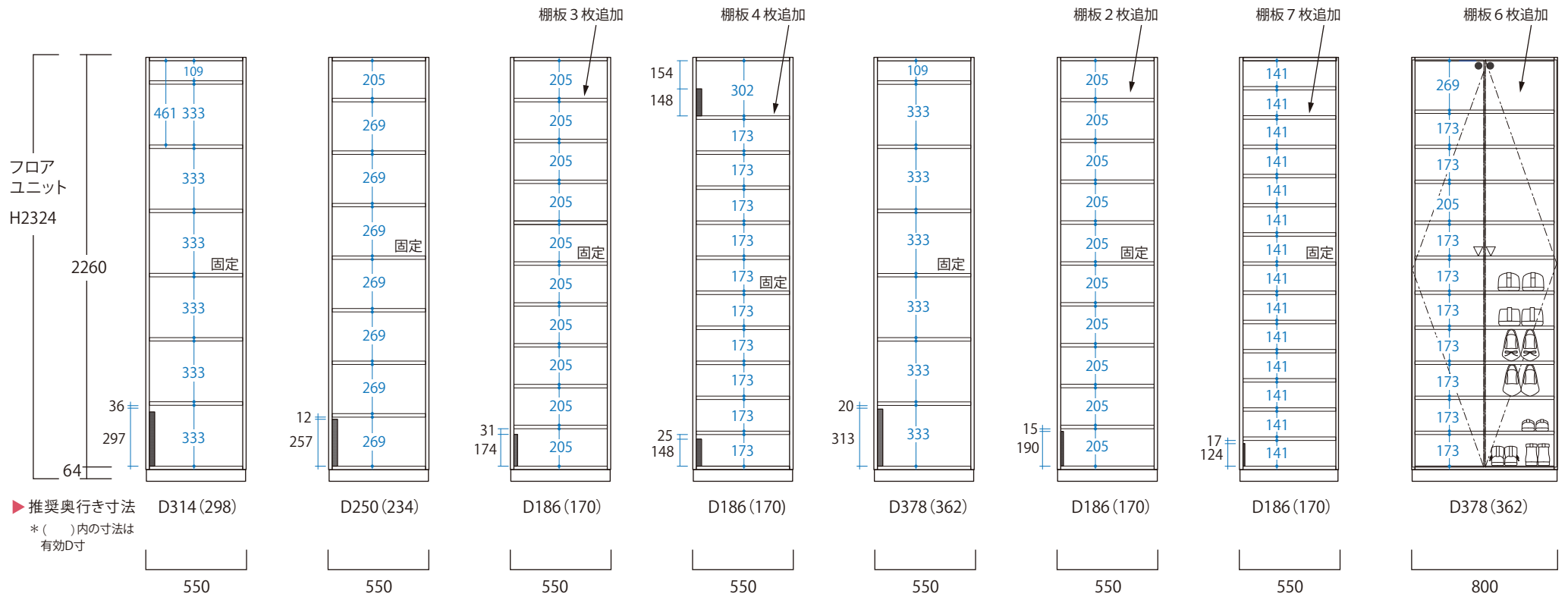

# プランニングシート

## ARUS 中目黒 宛



商品詳細

家具名：

設置場所：

Message

物件名 住所 予定納期  
年 月 日 ( 曜日)

FAX : 中目黒 03 - 3713 - 1920

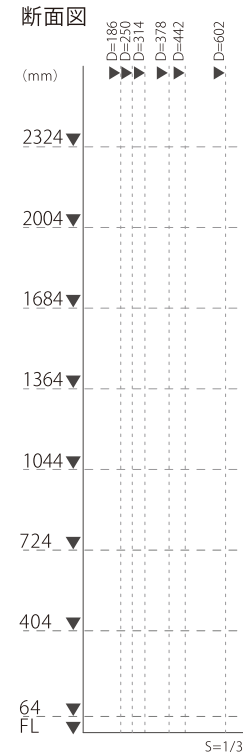
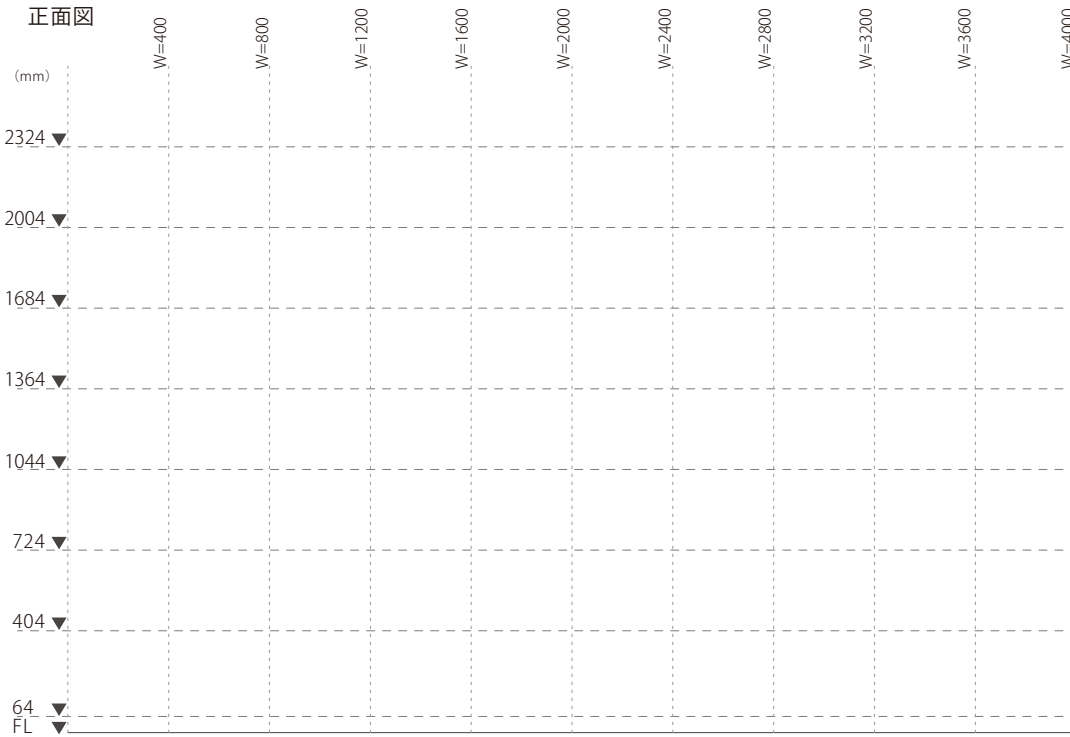

\* 壁との取り合い部分はフィラーを最低20~30mmの設定をお願い致します。

サイズ詰め加工	W寸法 1mm ピッチ 定価 ×1.15
	H寸法 32mm ピッチ 定価 ×1.15
	D寸法 32mm ピッチ 定価 ×1.3

\* 奥行はBOX寸法となります

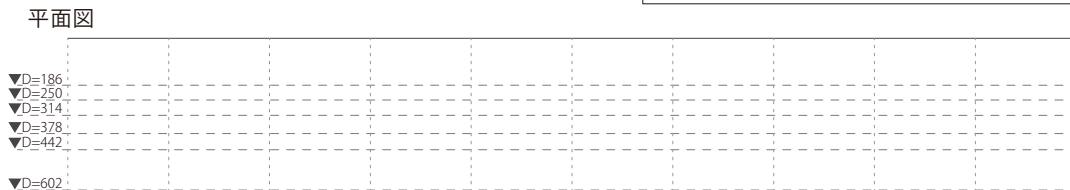

\* 建築図面もあわせて送付いたしますようお願い申し上げます。

本体：  
SOLID  ホワイト  アイボリー  ダークグレー  
WOOD  カブチーノ  ボスコ  アッシュ  ノーチェ  チャコール

扉：  
SOLID (単色)  ホワイト  アイボリー  ダークグレー  
WOOD (木目)  ボスコ  カブチーノ  アッシュ  ノーチェ  チャコール  
 マルセロ  キャラメル  サターン  ノガロ  モディ  テラ

Gloss(鏡面)  イーチホワイト  シューベージュ  ハリーグレー  
マット  エクリュ  ラテール  ベトン  
 ランク  
ガラス扉  クリア  ミルキーホワイト  ハーフミラー  
(シルバーフレーム)  スモーク  ブロンズ  ペールグレー  
(ブラックフレーム)  クリア  ミルキーホワイト  ハーフミラー  
 スモーク  ブロンズ  ペールグレー  
(木枠フレーム)  クリア  ミルキーホワイト  ハーフミラー  
 スモーク  ブロンズ  ペールグレー

トップ：SOLID (単色)  ホワイト  アイボリー  ダークグレー  
パネル WOOD (木目)  カブチーノ  ボスコ  アッシュ  ノーチェ  チャコール

Gloss(鏡面)  イーチホワイト  シューベージュ  ハリーグレー  
マット  エクリュ  ラテール  ベトン  
 ランク  
サイド：SOLID (単色)  ホワイト  アイボリー  ダークグレー  
パネル WOOD (木目)  カブチーノ  ボスコ  アッシュ  ノーチェ  チャコール

フィラー：SOLID (単色)  ホワイト  アイボリー  ダークグレー  
WOOD (木目)  カブチーノ  ボスコ  アッシュ  ノーチェ  チャコール

アクセサリ/その他

ご依頼主様情報

会社名	お名前
ご住所 〒	
ご連絡先 %&	Fax
e-mail	

# 中目黒 SHOW ROOM

〒153-0043

東京都目黒区東山1丁目17番7号 東京住空間中目黒ビル2F



■ OPEN / 10:00 ~ 18:30 ■ 定休日 / 水曜日、火曜日

※ ショールームは完全予約制となっております。

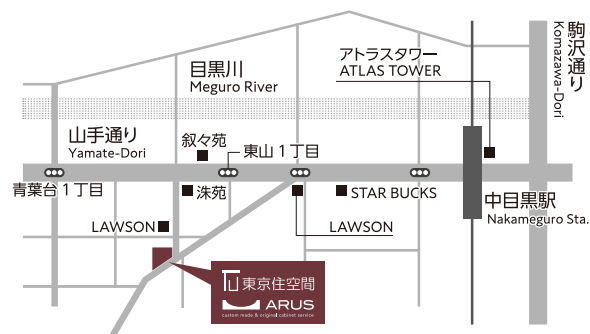

**0120-190-215** Tel. 03-3173-1917  
Fax. 03-3173-1920

アルス  
**www.arus.jp**

本カタログは2019年8月現在のものとなります。記載しております価格はすべて税別となります。  
商品改良のため、予告なく改廃や仕様が変更する場合がございます。また、価格の改定を実施する場合がございますので、予めご了承下さい。

